

MultiCOM 384

I/O Expansion Card

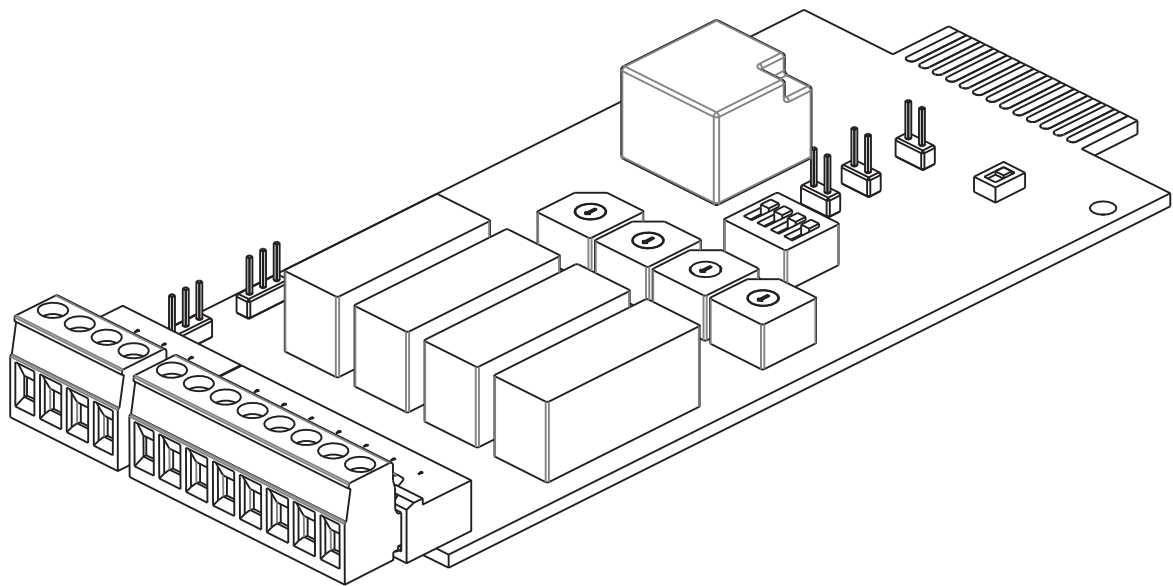

Manuale d'uso

INTRODUZIONE

Vi ringraziamo per la scelta del nostro prodotto.

L'accessorio descritto nel presente manuale è un prodotto della massima qualità, attentamente progettato e realizzato per garantire le migliori prestazioni.

Questo manuale contiene istruzioni dettagliate per l'installazione e l'uso del prodotto.

Conservare il manuale in un luogo sicuro e CONSULTARLO PRIMA DI UTILIZZARE IL DISPOSITIVO per verificare le necessarie istruzioni e sfruttare al massimo le capacità del dispositivo.

NOTA: alcune immagini contenute nel presente documento vengono fornite a scopo informativo e potrebbero non illustrare esattamente le parti del prodotto che raffigurano.

Simboli usati in questo manuale:



Pericolo

Indica la possibile presenza di voltaggio pericoloso e il rischio di shock elettrico.



Avvertenza

Indica informazioni importanti che non devono essere ignorate.



Informazioni

Segnala informazioni e suggerimenti utili per l'utente.

SICUREZZA

Questa parte del manuale contiene precauzioni da seguire scrupolosamente in quanto riguardano la SICUREZZA.

Isolare adeguatamente i connettori sui quali vengono portate tensioni pericolose

- ❖ Il dispositivo è stato realizzato per l'uso professionale e quindi non è adatto per l'uso in ambiente domestico.
- ❖ Il dispositivo è stato progettato per funzionare soltanto in ambienti chiusi. È bene installarlo in ambienti privi di liquidi infiammabili, gas o altre sostanze nocive.
- ❖ Evitare che acqua, liquidi in genere e/o altri oggetti estranei entrino nel dispositivo.
- ❖ In caso di guasto e/o di cattivo funzionamento dell'apparecchio astenersi da qualsiasi tentativo di riparazione e rivolgersi esclusivamente al centro assistenza.
- ❖ Questo apparecchio dovrà essere destinato solo all'uso per il quale è stato espressamente concepito. Ogni altro uso è da considerarsi improprio e quindi pericoloso. Il costruttore non può essere considerato responsabile per eventuali danni causati da usi impropri, erronei ed irragionevoli.

I
N
S
T
R
U
Z
I
O
N
I

TUTELA DELL'AMBIENTE

Nello sviluppo dei suoi prodotti l'azienda dedica ampie risorse nell'analisi degli aspetti ambientali. Tutti i nostri prodotti perseguono gli obiettivi definiti nella politica del sistema di gestione ambientale, sviluppato dall'azienda in accordo con la normativa vigente.

In questo prodotto non sono presenti materiali pericolosi come CFC, HCFC o amianto.

Nella valutazione degli imballi la scelta del materiale è stata fatta prediligendo materie riciclabili.

Si prega di separare i differenti materiali costituenti l'imballo e smaltire secondo le normative vigenti nel paese di utilizzo del prodotto.

SMALTIMENTO DEL PRODOTTO

Il dispositivo contiene al suo interno schede elettroniche che sono considerate RIFIUTO TOSSICO. A fine vita del prodotto trattare secondo le legislazioni locali vigenti rivolgendosi a centri qualificati.

Il corretto smaltimento contribuisce a rispettare l'ambiente e la salute delle persone.

INDICE

PRESENTAZIONE	7
CONTENUTO DEL KIT	7
DESCRIZIONE E CARATTERISTICHE	7
FUNZIONALITÀ	8
INGRESSI	8
USCITE	9
INTERRUTTORI ROTATIVI SW #	10
TEMPI DI RITARDO	10
INSTALLAZIONE DELLA SCHEDA	11
PROTEZIONE NEL CASO DI SEGNALI A TENSIONE PERICOLOSA	11
CONFIGURAZIONE SCHEDA	12
SERIE VST / VSD	13
INPUT #1	14
INPUT #2	14
INPUT #3	16
CONFIGURAZIONE DEGLI OUTPUT	17
SERIE SEP / SDH / SDU (4kVA)	18
INPUT #1	18
INPUT #2	19
INPUT #3	20
CONFIGURAZIONE DEGLI OUTPUT	21
SERIE SDL (3,3÷4kVA)	22
INPUT #1	22
INPUT #2	23
INPUT #3	24
CONFIGURAZIONE DEGLI OUTPUT	25
SERIE SDL (5÷6kVA) / SPT / SPW	26
INPUT #1	26
INPUT #2	27
INPUT #3	28
CONFIGURAZIONE DEGLI OUTPUT	29
SERIE SDU (5÷10kVA) / STW	30
INPUT #1	30
INPUT #2	31
INPUT #3	32
CONFIGURAZIONE VIA SOFTWARE DEGLI OUTPUT	33
SERIE SPH	34
INPUT #1	35
INPUT #2	35
INPUT #3	36
CONFIGURAZIONE DEGLI OUTPUT	37
SERIE MST / MSM / MCT / MCM / C1T / C1M / GMI	38
INPUT #1	38
INPUT #2	39
INPUT #3	39
CONFIGURAZIONE DEGLI OUTPUT	40
SERIE S3T / S3M / S3U	41
CONFIGURAZIONE DEGLI INPUT	43
CONFIGURAZIONE DEGLI OUTPUT	44
SERIE MPW / MPX	45
CONFIGURAZIONE VIA SOFTWARE DEGLI INPUT	45
CONFIGURAZIONE VIA SOFTWARE DEGLI OUTPUT	45

PRESENTAZIONE

CONTENUTO DEL KIT

- Scheda MultiCOM 384
- Coperchio slot metallico
- Copertura di protezione
- Gusci di protezione
- Pressacavo
- Viti

DESCRIZIONE E CARATTERISTICHE

La scheda MultiCOM 384 permette di remotare comandi di spegnimento e/o accensione dell'UPS e alcune segnalazioni sullo stato dell'UPS.

La scheda deve essere inserita nell'apposito slot dell'UPS.

Questa scheda è compatibile con la maggior parte di UPS da noi prodotti, ma qualche funzionalità potrebbe non essere disponibile su alcuni UPS.

Leggere scrupolosamente questa guida per configurare correttamente la scheda e l'UPS.

La scheda MultiCOM 384 è caratterizzata da due morsettiere estraibili.

Sulla prima (4 poli, denominata J1) si trovano i segnali di comando verso l'UPS (ad esempio il comando per spegnere l'UPS), mentre sulla seconda (8 poli, denominata J3) si trovano le uscite di 4 rele in scambio per le segnalazioni provenienti dall'UPS (ad esempio il contatto per la segnalazione del funzionamento da batteria).

POSIZIONE DEGLI SWITCH DI SETTAGGIO E DELLE MORSETTIERE

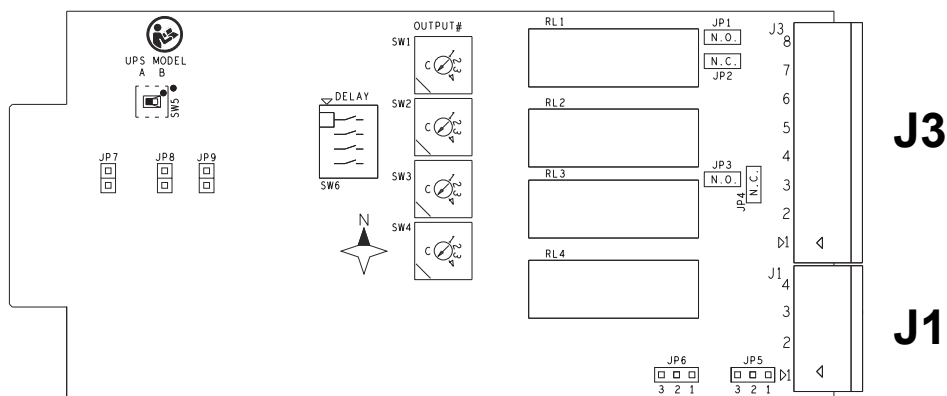

FUNZIONALITÀ

INGRESSI

La scheda MultiCOM 384 rende disponibili 3 ingressi per il controllo dell'UPS:

- INPUT #1
- INPUT #2
- INPUT #3

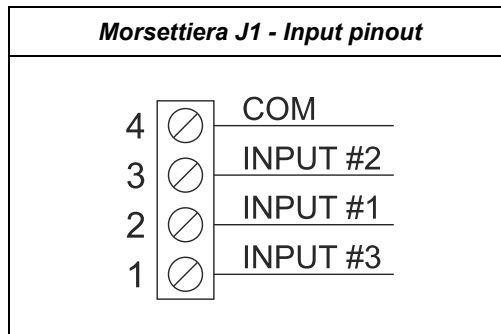

INPUT #1

L'ingresso INPUT #1 è generalmente dedicato al comando di accensione remota.



NOTA: in alcuni UPS la funzione associata ad INPUT #1 è configurabile.

INPUT #2

L'ingresso INPUT #2 è generalmente dedicato al comando di spegnimento remoto.



NOTA: in alcuni UPS la funzione associata ad INPUT #2 è configurabile.

INPUT #3

L'ingresso INPUT #3 è generalmente dedicato al comando di bypass (*Service bypass* o *Load on bypass*).



NOTA:

- In alcuni UPS la funzione associata ad INPUT #3 è configurabile.
- Configurando opportunamente la scheda è possibile ottenere un'alimentazione ausiliaria isolata di +12Vdc in alternativa all'ingresso INPUT #3.



NOTA: alcuni UPS potrebbero non gestire tutti gli ingressi; verificare le funzionalità compatibili col proprio modello di UPS nel capitolo "CONFIGURAZIONE SCHEDA"

USCITE

La scheda MultiCOM 384 rende disponibili su 4 contatti puliti gli stati e/o allarmi dell'UPS:

- OUTPUT #1
- OUTPUT #2
- OUTPUT #3
- OUTPUT #4

Di default gli OUTPUT sono già associati a degli eventi; tuttavia, in molte serie di UPS, tali associazioni sono modificabili via software di configurazione.

OUTPUT	1	2	3	4		
EVENTO	BATTERY LOW	BATTERY WORKING	INVERTER LOCKED	LOAD ON BYPASS		
RELE	RL1	RL2	RL3	RL4		
CONTATTO	N.O.	N.O.	N.C.	N.O.	N.C.	
PIN #	8 - 7	8 - 6	8 - 5	4 - 3	4 - 2	4 - 1



NOTA: verificare le funzionalità compatibili col proprio modello di UPS nel capitolo "CONFIGURAZIONE SCHEDA".

La figura sottostante mostra le connessioni interne tra i contatti dei relè: due relè con contatti in scambio, un relè con contatto normalmente chiuso (N.C.), un relè con contatto normalmente aperto (N.O.) e la morsettiere J3.

CONTATTI DEI RELÈ INTERNI E LORO CONNESSIONI ALLA MORSETTIERA

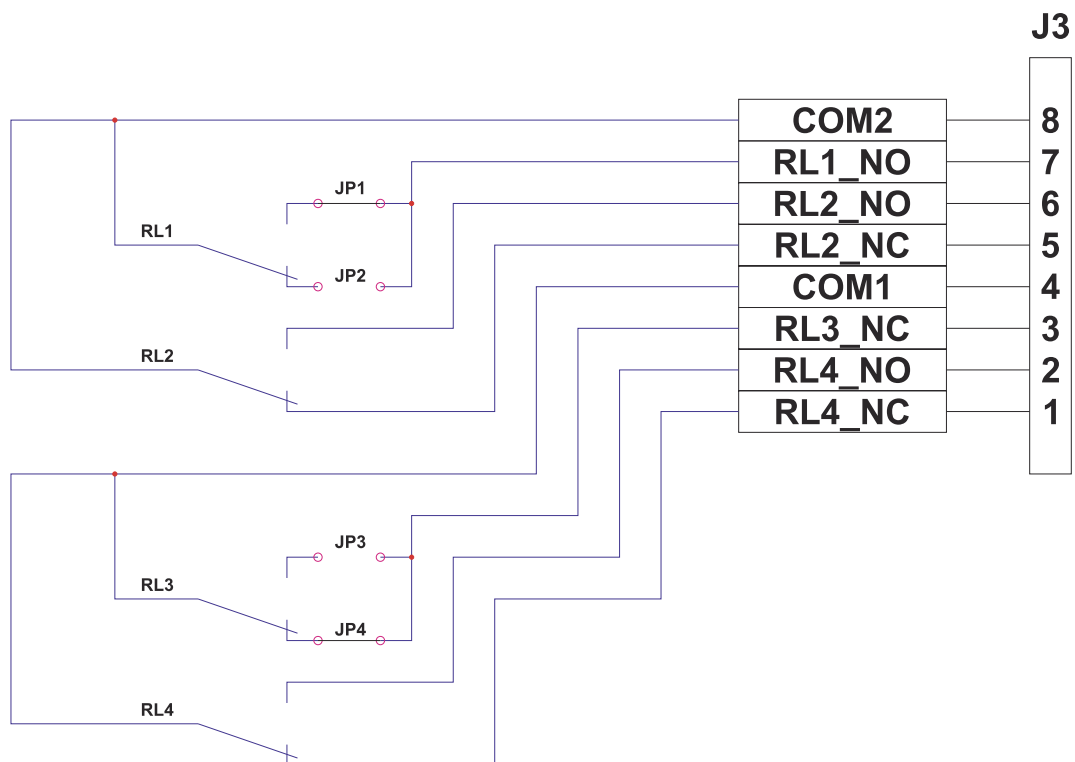

NOTA: per fornire maggior flessibilità alle installazioni, i relè sono stati suddivisi in due gruppi. In questo modo i due gruppi di relè possono lavorare con due differenti tensioni di lavoro, oppure lavorare su due impianti separati.



ATTENZIONE: è possibile applicare una tensione massima di 250V e una corrente massima di 3A per ogni pin.

INTERRUTTORI ROTATIVI SW

Tramite gli interruttori rotativi SW1-SW2-SW3-SW4 è possibile modificare l'associazione tra le uscite dell'UPS e i relè.



NOTA: è possibile associare lo stesso segnale a due o più relè.

RELÈ	ROTARY SW	UPS OUTPUT
RELÈ 1	SW1	POS. 1 OUTPUT #1
		POS. 2 OUTPUT #2
		POS. 3 OUTPUT #3
		POS. 4 OUTPUT #4
RELÈ 2	SW2	POS. 1 OUTPUT #1
		POS. 2 OUTPUT #2
		POS. 3 OUTPUT #3
		POS. 4 OUTPUT #4
RELÈ 3	SW3	POS. 1 OUTPUT #1
		POS. 2 OUTPUT #2
		POS. 3 OUTPUT #3
		POS. 4 OUTPUT #4
RELÈ 4	SW4	POS. 1 OUTPUT #1
		POS. 2 OUTPUT #2
		POS. 3 OUTPUT #3
		POS. 4 OUTPUT #4



ATTENZIONE: prima di modificare la posizione dei selettori sugli interruttori rotativi SW #, verificare le funzionalità compatibili col proprio modello di UPS nel capitolo "CONFIGURAZIONE SCHEDA".

TEMPI DI RITARDO

Agendo sul dip switch SW6, è possibile ritardare (di 8-10 secondi) la commutazione dei relè rispetto l'attivazione del segnale di comando. Tale ritardo può essere utile per filtrare brevi segnalazioni non desiderate come ad esempio interruzioni di rete istantanee, interventi da bypass per l'applicazione di carichi distorcenti, ecc.

Ogni Switch è associato ad un relè, e di default tutti gli switch sono in posizione OFF.

DIP SWITCH SW6: ESEMPIO ATTIVAZIONE RITARDO PER IL RELÈ RL2

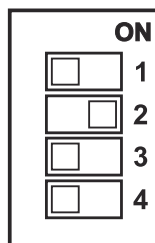

NOTA: l'attivazione del ritardo ha effetto sia sulla chiusura che sull'apertura del relè.

INSTALLAZIONE DELLA SCHEDA



ATTENZIONE: assicurarsi di aver configurato correttamente la scheda MultiCOM 384 prima di procedere all'installazione nell'UPS. Una configurazione errata potrebbe provocare oltre al malfunzionamento della scheda, lo spegnimento immediato dell'UPS e la conseguente perdita del carico. Per configurare correttamente la scheda si faccia riferimento al capitolo "CONFIGURAZIONE SCHEDA" presente in questo manuale.

- Rimuovere il coperchio che copre l'alloggiamento dello slot di espansione togliendo le due viti di fissaggio.
- Inserire la scheda MultiCOM 384 nell'alloggiamento.
- Bloccare la scheda all'interno dello slot di espansione tramite il coperchio fornito nel kit e fissarlo con le due viti tolte in precedenza.



ATTENZIONE: un mancato fissaggio della scheda potrebbe causare il suo malfunzionamento.

- Al termine dell'installazione, si suggerisce di coprire le due morsettiere con i gusci di protezione. Questo eviterà contatti accidentali con i morsetti nel caso si utilizzassero circuiti di segnalazione con tensioni pericolose.

PROTEZIONE NEL CASO DI SEGNALI A TENSIONE PERICOLOSA

Nella scatola dell'accessorio sono presenti una copertura aggiuntiva e due gusci di protezione. Inserire la scheda nello slot, bloccarla con il coperchio metallico ed infine, se nell'UPS sono presenti i 4 fori di fissaggio, assemblare la copertura. Nel caso i fori non fossero presenti utilizzare i due gusci di protezione.

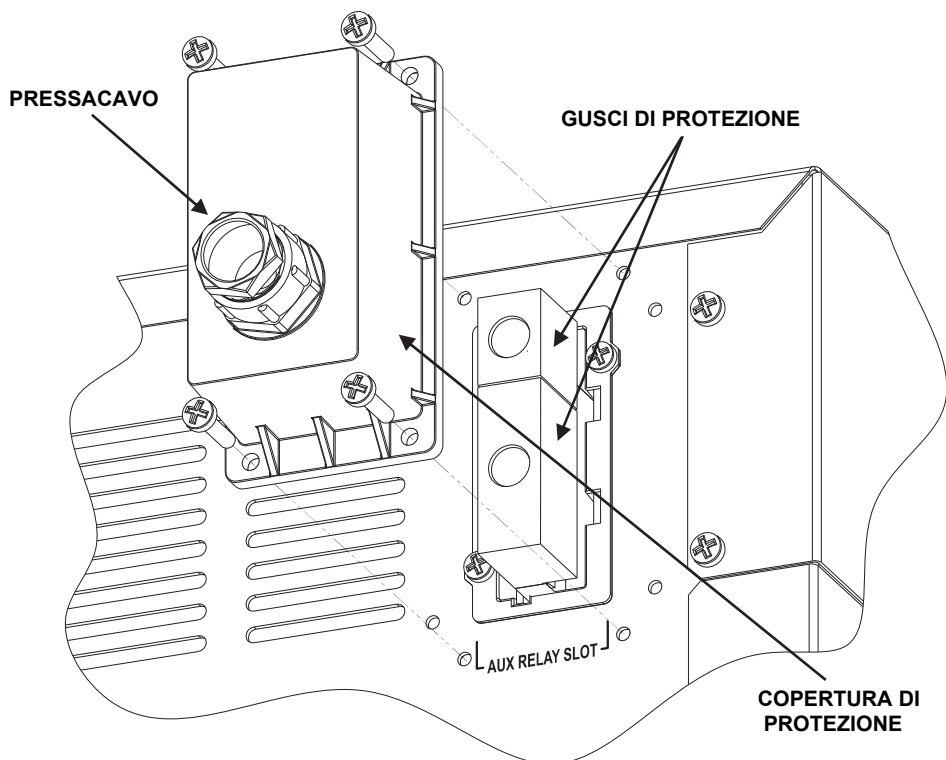

CONFIGURAZIONE SCHEDA

La scheda MultiCOM 384 è compatibile con la maggior parte delle famiglie di UPS. In questo capitolo si andranno ad indicare settaggi e funzionalità della scheda per ciascun modello UPS.

Fare riferimento al codice riportato in targa dati dell'UPS per risalire al modello di UPS in possesso (es. P/N: CSDUK10AA5...).

SWITCH / JUMPER / MORSETTI	CONFIGURAZIONE DI DEFAULT
SW5 (UPS MODEL)	A
JP7 (PIN STRIP)	APERTO
JP8 (PIN STRIP)	APERTO
JP9 (PIN STRIP)	APERTO
JP5 (PIN STRIP)	2-3
JP6 (PIN STRIP)	2-3
J1 (MORSETTO 4 VIE)	3-4

CONFIGURAZIONE DI DEFAULT

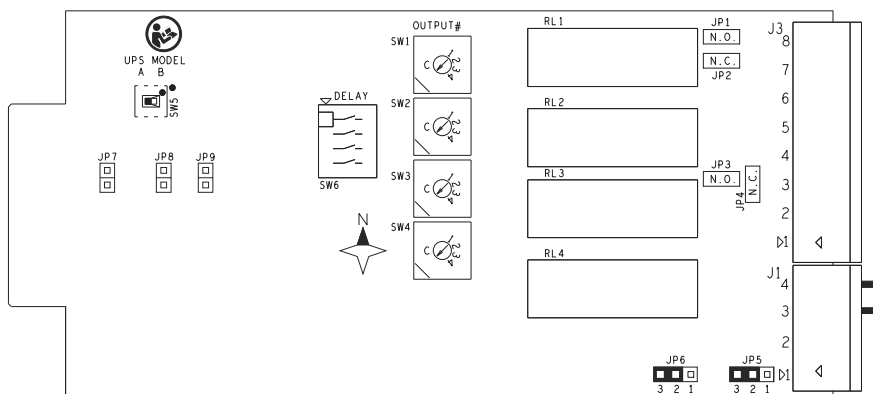

SERIE VST / VSD

SWITCH / JUMPER / MORSETTI	SETTAGGI DI BASE	OPZIONI
SW5 (UPS MODEL)	A	FISSO
JP7 (PIN STRIP)	CHIUSO	FISSO
JP8 (PIN STRIP)	APERTO	FISSO
JP9 (PIN STRIP)	APERTO	FISSO
JP5 (PIN STRIP)	2-3	FISSO
JP6 (PIN STRIP)	1-2	CONFIGURABILE
J1 (MORSETTO 4 VIE)	3-4	CONFIGURABILE

SETTAGGIO DI BASE

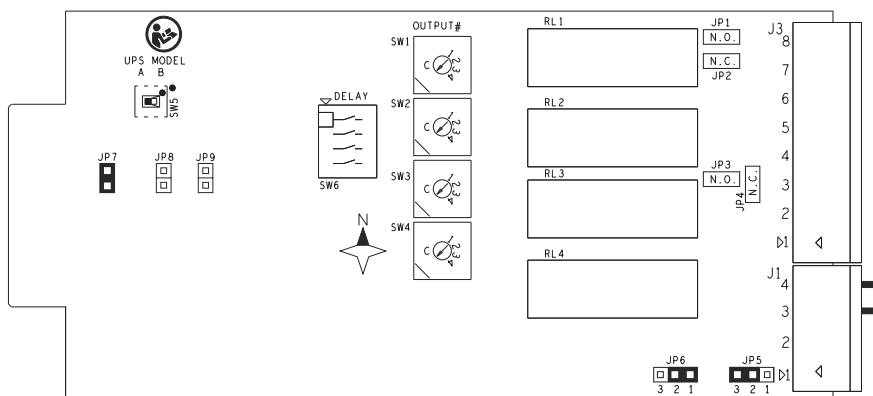

INPUT #1

INGRESSO CONFIGURABILE

Tramite il software di configurazione dell'UPS è possibile associare funzioni diverse all'ingresso INPUT #1. La configurazione di default per INPUT #1 è NO FUNCTION (ingresso disabilitato).

Le configurazioni possibili sono:

- **No function**
- Remote on
- Remote off
- Remote on/off

Utilizzando un pulsante / interruttore con contatto normalmente aperto, collegato tra i pin 2 e 4 di J1 (morsettiera a 4 vie), è possibile attivare la funzione associata ad INPUT #1 quando il contatto viene chiuso.

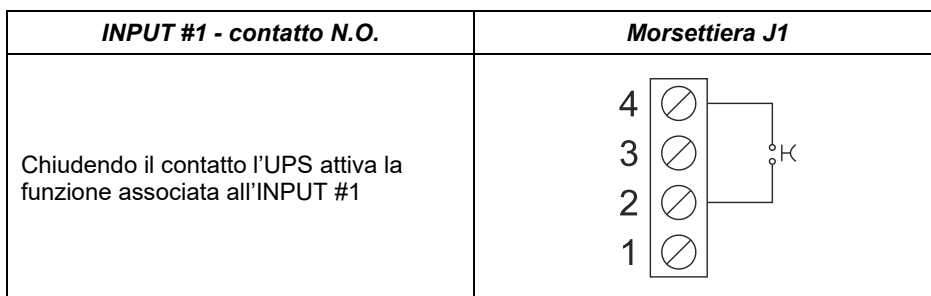

ATTENZIONE:

- L'ingresso INPUT #1 non funziona se l'UPS è disalimentato dalla rete elettrica e completamente spento.
- Dopo l'installazione è consigliato verificare la corretta accensione dell'UPS tramite l'ingresso INPUT #1.
- Con funzione REMOTE ON, è possibile aprire il contatto posto tra i pin 2 e 4 una volta avviato l'UPS.

INPUT #2

INGRESSO CONFIGURABILE (1)

Tramite il software di configurazione dell'UPS è possibile associare funzioni diverse all'INPUT #2.

La configurazione di default per INPUT #2 è NO FUNCTION (ingresso disabilitato).

Le configurazioni possibili sono:

- **No function**
- Remote on
- Remote off
- Remote on/off

INGRESSO PER SPEGNIMENTO REMOTO (2)

È possibile gestire l'ingresso INPUT #2 sia con un contatto N.C. che con un contatto N.O.

NOTE:

(1) Per serie VST.

(2) Per serie VSD.

INPUT #2 con contatto N.C.

Configurazione scheda:

- Inserire jumper tra i pin 1 e 2 di **JP6** (pin strip a 3 vie sulla scheda)

Utilizzando un pulsante / interruttore con contatto normalmente chiuso, collegato tra i pin 3 e pin 4 di J1 (morsettiera a 4 vie), è possibile accendere o spegnere l'UPS (dipende dalla configurazione settata) quando il contatto viene aperto.

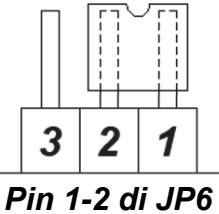
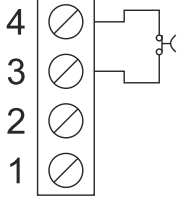
INPUT #2 - contatto N.C.	Posizione jumper su JP6	Morsettiera J1
<p>Aperto il contatto l'UPS attiva la funzione associata all'INPUT #2.</p>	 <p style="text-align: center;">Pin 1-2 di JP6</p>	

INPUT #2 con contatto N.O.

Configurazione scheda:

- Inserire jumper tra i pin 2 e 3 di **JP6** (pin strip a 3 vie sulla scheda)

Utilizzando un pulsante / interruttore con contatto normalmente aperto, collegato tra i pin 3 e pin 4 di J1 (morsettiera a 4 vie), è possibile accendere o spegnere l'UPS (dipende dalla configurazione settata) quando il contatto viene chiuso.

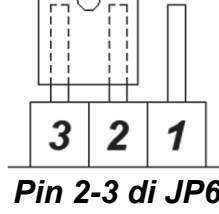
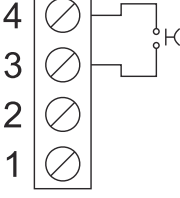
INPUT #2 - contatto N.O.	Posizione jumper su JP6	Morsettiera J1
<p>Chiudendo il contatto, l'UPS attiva la funzione associata all'INPUT #2.</p>	 <p style="text-align: center;">Pin 2-3 di JP6</p>	



ATTENZIONE:

- Configurando INPUT #2 con contatto N.C., rimuovendo il jumper o il connettore a 4 poli, se l'UPS è acceso si spegne.
- Se viene inserita la scheda MultiCOM 384 nello SLOT senza il jumper sul connettore J1 della scheda, l'UPS si spegnerà istantaneamente.
- Il comando di spegnimento è un comando di REMOTE OFF istantaneo e non rimane in memoria nell'UPS, pertanto sarà possibile riavviare nuovamente l'UPS anche senza ripristinare la condizione originaria del contatto.
- L'ingresso INPUT #2 non sostituisce il contatto di R.E.P.O. dell'UPS, ma è una funzionalità aggiuntiva, quindi per il corretto funzionamento dell'UPS non rimuovere il contatto R.E.P.O. posto sul retro dell'UPS. ⁽³⁾

NOTE:

⁽³⁾ Per serie VSD.

INPUT #3

La scheda MultiCOM 384 non gestisce l'ingresso INPUT #3 nelle serie VST / VSD.

Alimentazione ausiliaria isolata +12Vdc

Configurazione scheda:

- Inserire jumper tra i pin 2 e 3 di **JP5** (pin strip a 3 vie sulla scheda)

Modificando la posizione del jumper nei pin strip JP5, è possibile ottenere un'alimentazione ausiliaria isolata di +12Vdc al posto dell'ingresso INPUT #3, utile per alimentare piccoli dispositivi quali optoisolatori necessari ad inviare contatti puliti all'UPS.

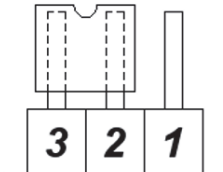
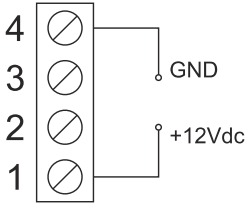
<i>Alim. aux isolata</i>	<i>Posizione jumper su JP5</i>	<i>Morsettiera J1</i>
+12Vdc ±10% 100mA	 <p>Pin 2-3 di JP5</p>	



ATTENZIONE:

- I pin 1 e 4 erogano massimo 100mA.
- La tensione fornita è di 12Vdc ±10%.
- Un assorbimento maggiore di quello indicato, o, un corto circuito, provoca l'immediato spegnimento dell'UPS in quanto viene a mancare l'alimentazione per gli ingressi INPUT #1 e INPUT #2 (configurabili come REMOTE OFF).

CONFIGURAZIONE DEGLI OUTPUT

Le uscite configurabili via software sono OUTPUT #1 e OUTPUT #3

OUTPUT	DEFAULT	CONFIGURABILE
OUTPUT #1	BATTERY LOW	SI
OUTPUT #2	BATTERY WORKING	NO
OUTPUT #3	ANY ALARM	SI
OUTPUT #4	LOAD ON BYPASS	NO

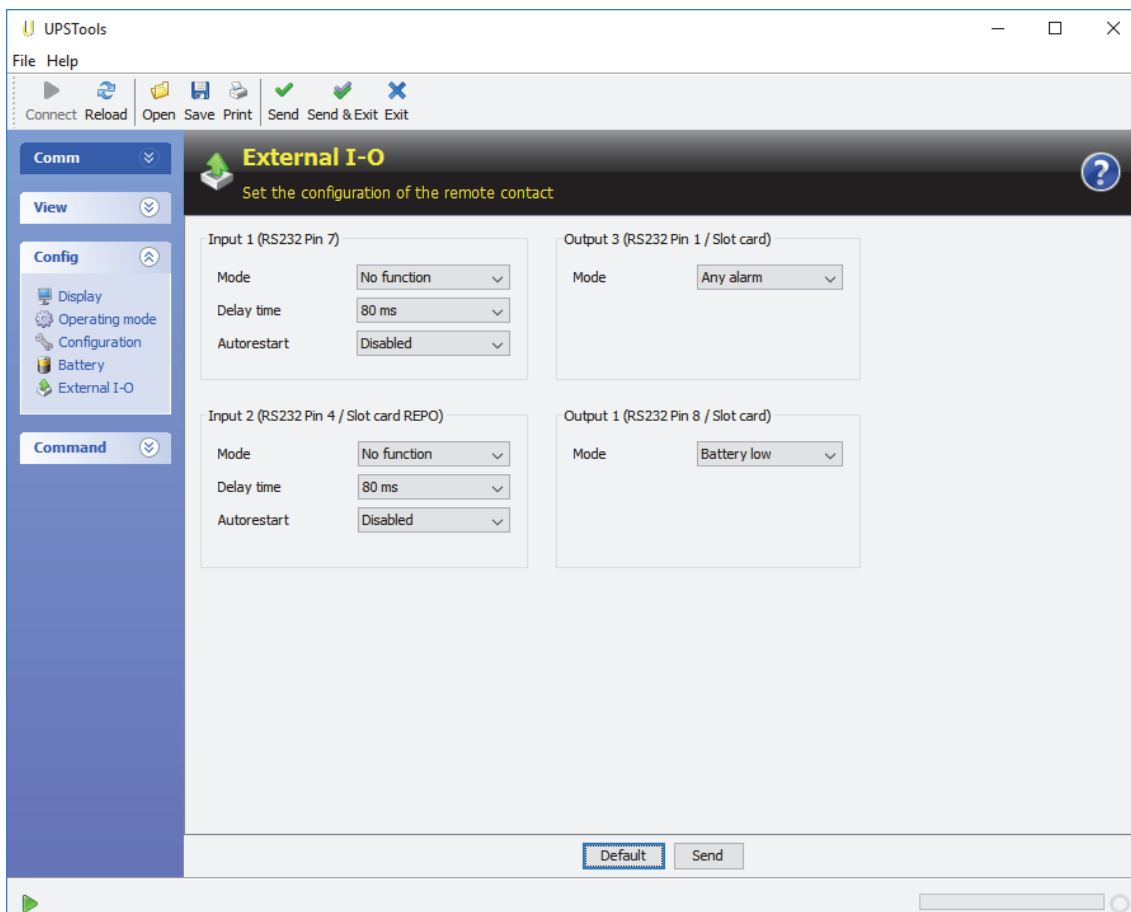

VARIANTE PER VSD

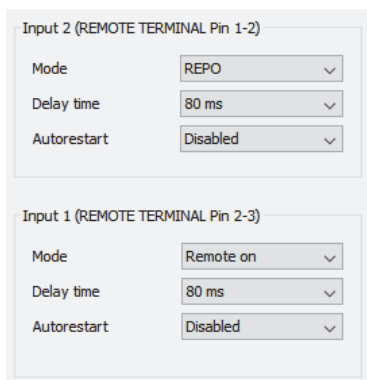

NOTA: la videata del software di configurazione è a scopo illustrativo. Potrebbe variare in base alla serie di UPS ed alla versione del software.

SERIE SEP / SDH / SDU (4kVA)

SWITCH / JUMPER / MORSETTI	SETTAGGI DI BASE	OPZIONI
SW5 (UPS MODEL)	A	FISSO
JP7 (PIN STRIP)	CHIUSO	FISSO
JP8 (PIN STRIP)	APERTO	FISSO
JP9 (PIN STRIP)	APERTO	FISSO
JP5 (PIN STRIP)	2-3	CONFIGURABILE
JP6 (PIN STRIP)	1-2	CONFIGURABILE
J1 (MORSETTO 4 VIE)	3-4	CONFIGURABILE

SETTAGGIO DI BASE

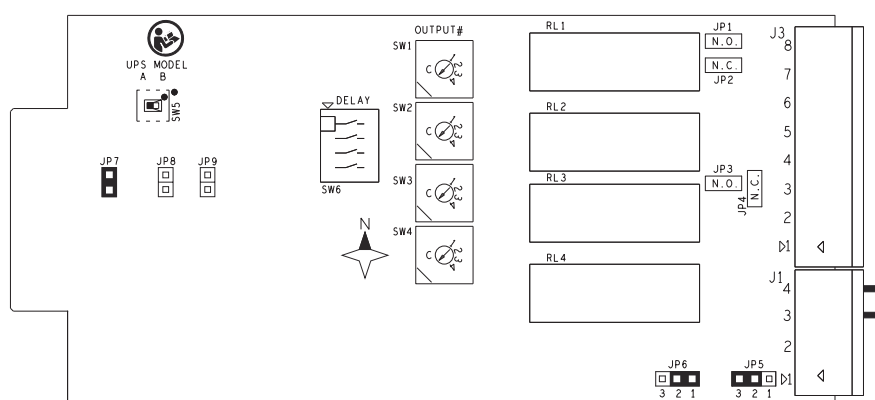

INPUT #1

INGRESSO PER ACCENSIONE REMOTA

Utilizzando un pulsante / interruttore con contatto normalmente aperto, collegato tra i pin 2 e 4 di J1 (morsettiera a 4 vie), è possibile accendere l'UPS quando il contatto viene chiuso.

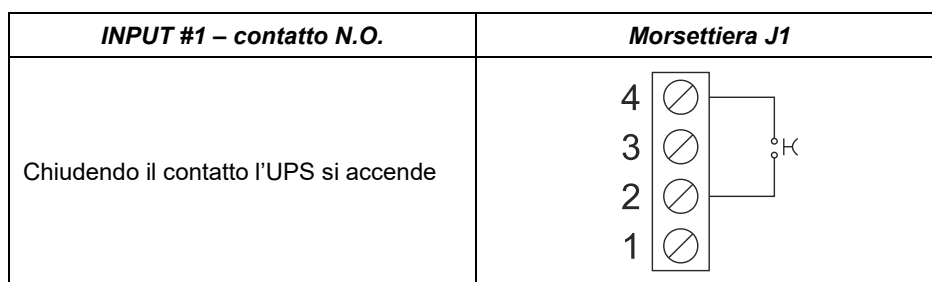

ATTENZIONE:

- È possibile accendere l'UPS solo se è alimentato e in modalità STAND-BY.
- L'ingresso INPUT #1 non funziona se l'UPS è disalimentato dalla rete elettrica e completamente spento.
- Dopo l'installazione è consigliato verificare la corretta accensione dell'UPS tramite l'ingresso INPUT #1.
- Quando l'UPS si è avviato è possibile aprire il contatto posto tra i pin 2 e 4.

INPUT #2

INGRESSO PER SPEGNIMENTO REMOTO

Sulla scheda MultiCOM 384 è possibile gestire l'ingresso INPUT #2 sia con un contatto N.C. che con un contatto N.O.

INPUT #2 con contatto N.C.

Configurazione scheda:

- Inserire jumper tra i pin 1 e 2 di **JP6** (pin strip a 3 vie sulla scheda)

Utilizzando un pulsante / interruttore con contatto normalmente chiuso, collegato tra i pin 3 e pin 4 di J1 (morsettiera a 4 vie), è possibile spegnere l'UPS quando il contatto viene aperto.

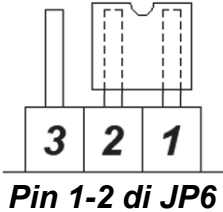
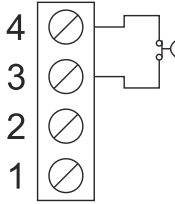
INPUT #2 - contatto N.C.	Posizione jumper su JP6	Morsettiera J1
<p>Aperto il contatto l'UPS si spegne.</p>	 <p>Pin 1-2 di JP6</p>	

INPUT #2 con contatto N.O.

Configurazione scheda:

- Inserire jumper tra i pin 2 e 3 di **JP6** (pin strip a 3 vie sulla scheda)

Utilizzando un pulsante / interruttore con contatto normalmente aperto, collegato tra i pin 3 e pin 4 di J1 (morsettiera a 4 vie), è possibile spegnere l'UPS quando il contatto viene chiuso.

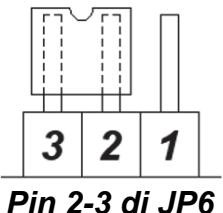
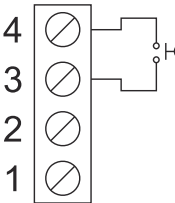
INPUT #2 - contatto N.O.	Posizione jumper su JP6	Morsettiera J1
<p>Chiudendo il contatto l'UPS si spegne.</p>	 <p>Pin 2-3 di JP6</p>	



ATTENZIONE:

- Configurando INPUT #2 con contatto N.C., rimuovendo il jumper o il connettore a 4 poli, se l'UPS è acceso si spegne.
- Se viene inserita la scheda MultiCOM 384 nello SLOT senza il jumper sul connettore J1 della scheda, l'UPS si spegnerà istantaneamente.
- Il comando di spegnimento è un comando di REMOTE OFF istantaneo e non rimane in memoria nell'UPS, pertanto sarà possibile riavviare nuovamente l'UPS anche senza ripristinare la condizione originaria del contatto.
- L'ingresso INPUT #2 non sostituisce il contatto di R.E.P.O. dell'UPS, ma è una funzionalità aggiuntiva, quindi per il corretto funzionamento dell'UPS non rimuovere il contatto R.E.P.O. posto sul retro dell'UPS.

INPUT #3

INGRESSO PER SERVICE BYPASS

Configurazione scheda:

- Inserire jumper tra i pin 1 e 2 di **JP5** (pin strip a 3 vie sulla scheda)

Utilizzando un pulsante / interruttore con contatto normalmente chiuso, collegato tra i pin 1 e pin 4 di J1 (morsettiera a 4 vie), è possibile attivare la modalità di *Service bypass* quando il contatto viene aperto.

La funzione rimane attiva fintanto che il contatto rimane aperto.

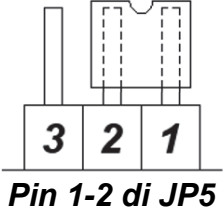
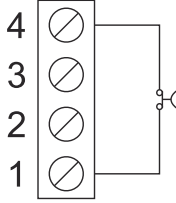
INPUT #3 - contatto N.C.	Posizione jumper su JP5	Morsettiera J1
<p>Aperto il contatto, viene attivata la funzione configurata.</p>	 <p>Pin 1-2 di JP5</p>	



ATTENZIONE:

- Prestare attenzione alla corretta configurazione del jumper di JP5 quando si vuole collegare un contatto tra i pin 1 e 4 sul connettore J1. La chiusura del contatto cortocircuita i due pin.
- Dopo l'installazione è consigliato verificare la corretta attivazione della funzione impostata.

Alimentazione ausiliaria isolata +12Vdc

Configurazione scheda:

- Inserire jumper tra i pin 2 e 3 di **JP5** (pin strip a 3 vie sulla scheda)

Modificando la posizione del jumper nei pin strip JP5, è possibile ottenere un'alimentazione ausiliaria isolata di +12Vdc al posto dell'ingresso INPUT #3, utile per alimentare piccoli dispositivi quali optoisolatori necessari ad inviare contatti puliti all'UPS.

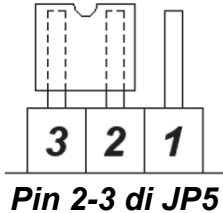
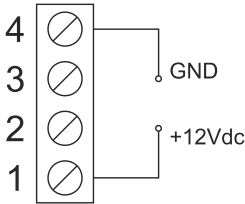
Alim. aux isolata	Posizione jumper su JP5	Morsettiera J1
<p>+12Vdc ±10% 100mA</p>	 <p>Pin 2-3 di JP5</p>	



ATTENZIONE:

- I pin 1 e 4 erogano massimo 100mA.
- La tensione fornita è di 12Vdc ±10%.
- Un assorbimento maggiore di quello indicato, o, un corto circuito, provoca l'immediato spegnimento dell'UPS in quanto viene a mancare l'alimentazione per l'ingresso INPUT #2 (spegnimento remoto).

CONFIGURAZIONE DEGLI OUTPUT

Le uscite configurabili via software sono OUTPUT #1 e OUTPUT #3.

OUTPUT	DEFAULT	CONFIGURABILE
OUTPUT #1	BATTERY LOW	SI
OUTPUT #2	BATTERY WORKING	NO
OUTPUT #3	INVERTER LOCKED	SI
OUTPUT #4	LOAD ON BYPASS	NO

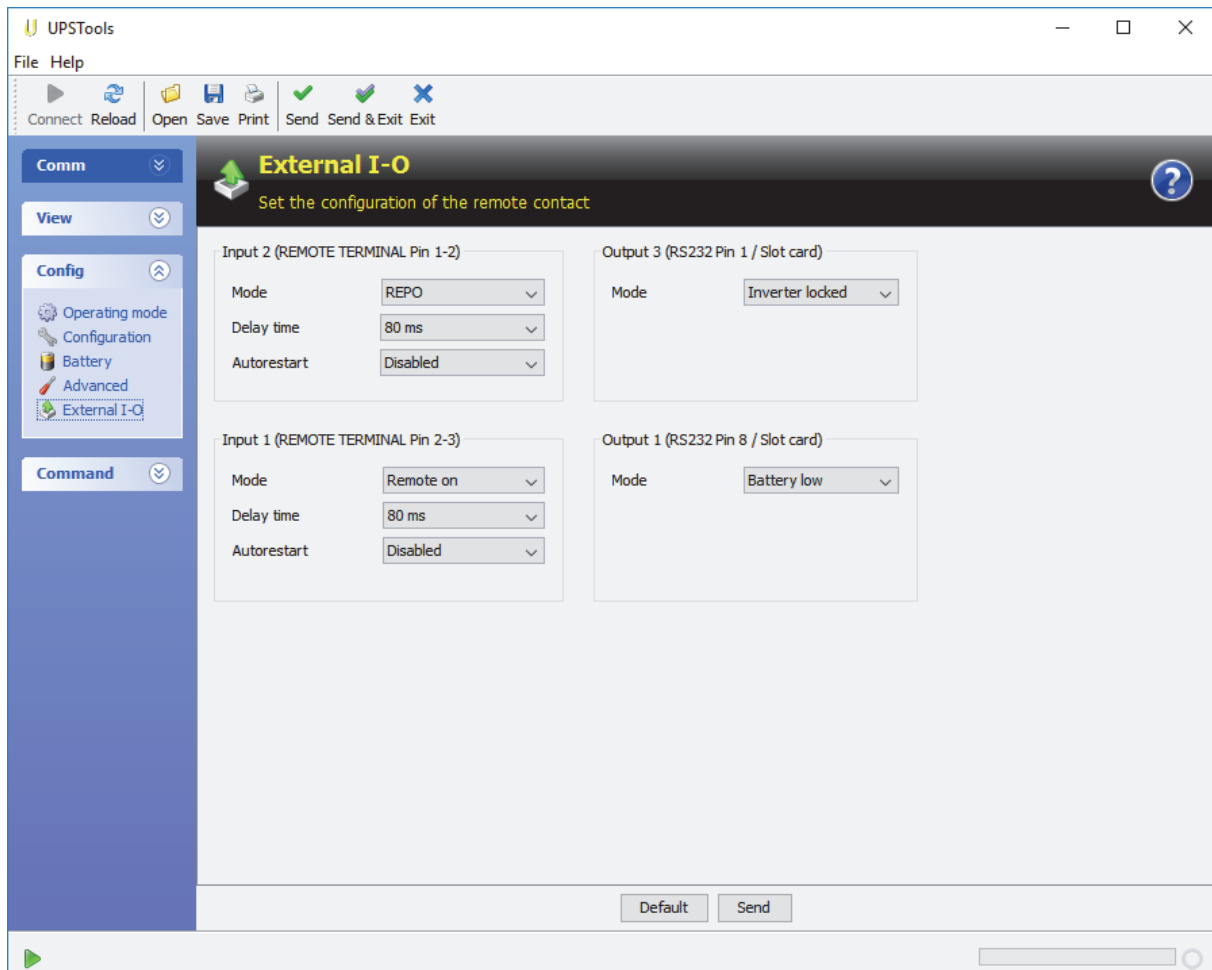

NOTA: la videata del software di configurazione è a scopo illustrativo. Potrebbe variare in base alla serie di UPS ed alla versione del software.

SERIE SDL (3,3÷4kVA)

SWITCH / JUMPER / MORSETTI	SETTAGGI DI BASE	OPZIONI
SW5 (UPS MODEL)	A	FISSO
JP7 (PIN STRIP)	CHIUSO	FISSO
JP8 (PIN STRIP)	APERTO	FISSO
JP9 (PIN STRIP)	APERTO	FISSO
JP5 (PIN STRIP)	2-3	CONFIGURABILE
JP6 (PIN STRIP)	1-2	CONFIGURABILE
J1 (MORSETTO 4 VIE)	3-4	CONFIGURABILE

SETTAGGIO DI BASE

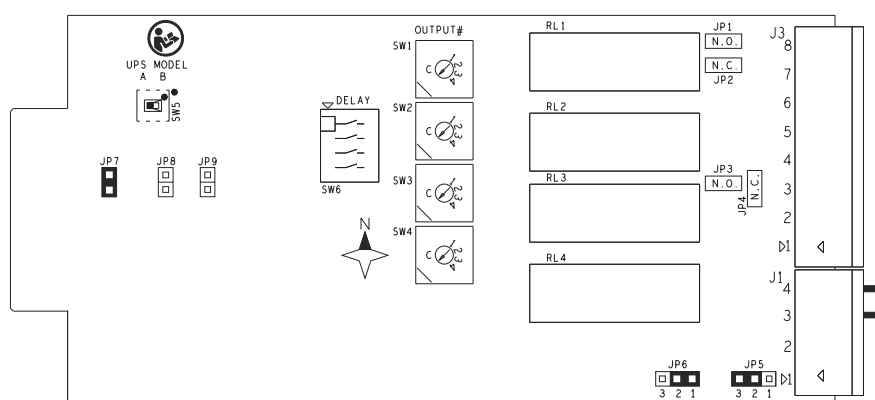

INPUT #1

INGRESSO PER ACCENSIONE REMOTA

Utilizzando un pulsante / interruttore con contatto normalmente aperto, collegato tra i pin 2 e 4 di J1 (morsettiera a 4 vie), è possibile accendere l'UPS quando il contatto viene chiuso.

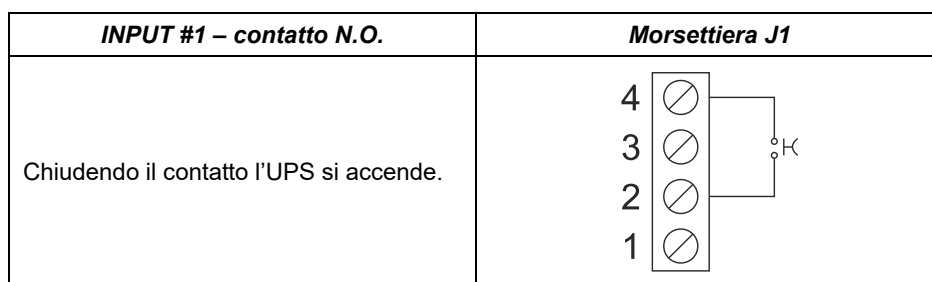

ATTENZIONE:

- È possibile accendere l'UPS solo se è alimentato e in modalità STAND-BY.
- L'ingresso INPUT #1 non funziona se l'UPS è disalimentato dalla rete elettrica e completamente spento.
- Dopo l'installazione è consigliato verificare la corretta accensione dell'UPS tramite l'ingresso INPUT #1.
- Quando l'UPS si è avviato è possibile aprire il contatto posto tra i pin 2 e 4

INPUT #2

INGRESSO PER SPEGNIMENTO REMOTO

Sulla scheda MultiCOM 384 è possibile gestire l'ingresso INPUT #2 sia con un contatto N.C. che con un contatto N.O.

INPUT #2 con contatto N.C.

Configurazione scheda:

- Inserire jumper tra i pin 1 e 2 di **JP6** (pin strip a 3 vie sulla scheda)

Utilizzando un pulsante / interruttore con contatto normalmente chiuso, collegato tra i pin 3 e pin 4 di J1 (morsettiera a 4 vie), è possibile spegnere l'UPS quando il contatto viene aperto.

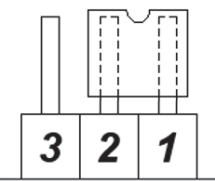
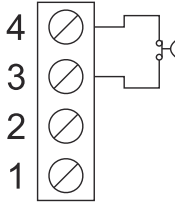
INPUT #2 - contatto N.C.	Posizione jumper su JP6	Morsettiera J1
<p>Aprendo il contatto l'UPS si spegne.</p>	 <p>Pin 1-2 di JP6</p>	

INPUT #2 con contatto N.O.

Configurazione scheda:

- Inserire jumper tra i pin 2 e 3 di **JP6** (pin strip a 3 vie sulla scheda)

Utilizzando un pulsante / interruttore con contatto normalmente aperto, collegato tra i pin 3 e pin 4 di J1 (morsettiera a 4 vie), è possibile spegnere l'UPS quando il contatto viene chiuso.

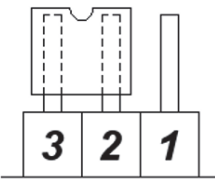
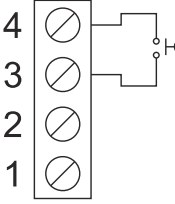
INPUT #2 - contatto N.O.	Posizione jumper su JP6	Morsettiera J1
<p>Chiudendo il contatto l'UPS si spegne.</p>	 <p>Pin 2-3 di JP6</p>	



ATTENZIONE:

- Configurando INPUT #2 con contatto N.C., rimuovendo il jumper o il connettore a 4 poli, se l'UPS è acceso si spegne.
- Se viene inserita la scheda MultiCOM 384 nello SLOT senza il jumper sul connettore J1 della scheda, l'UPS si spegnerà istantaneamente.

INPUT #3

INGRESSO PER SERVICE BYPASS

Configurazione scheda:

- Inserire jumper tra i pin 1 e 2 di **JP5** (pin strip a 3 vie sulla scheda)

Utilizzando un pulsante / interruttore con contatto normalmente chiuso, collegato tra i pin 1 e pin 4 di J1 (morsettiera a 4 vie), è possibile attivare la modalità di *Service bypass* quando il contatto viene aperto.

La funzione rimane attiva fintanto che il contatto rimane aperto.

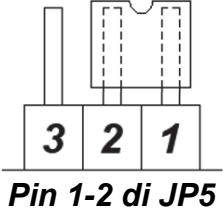
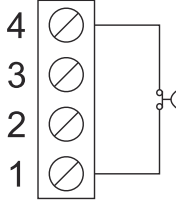
INPUT #3 – contatto N.C.	Posizione jumper su JP5	Morsettiera J1
<p>Aperto il contatto l'UPS abilita la funzione impostata.</p>	 <p>Pin 1-2 di JP5</p>	



ATTENZIONE:

- Prestare attenzione alla corretta configurazione del jumper di JP5 quando si vuole collegare un contatto tra i pin 1 e 4 sul connettore J1. La chiusura del contatto cortocircuita i due pin.
- Dopo l'installazione è consigliato verificare la corretta attivazione della funzione impostata.

Alimentazione ausiliaria isolata +12Vdc

Configurazione scheda:

- Inserire jumper tra i pin 2 e 3 di **JP5** (pin strip a 3 vie sulla scheda)

Modificando la posizione del jumper nei pin strip JP5, è possibile ottenere un'alimentazione ausiliaria isolata di +12Vdc al posto dell'ingresso INPUT #3, utile per alimentare piccoli dispositivi quali optoisolatori necessari ad inviare contatti puliti all'UPS.

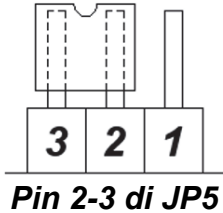
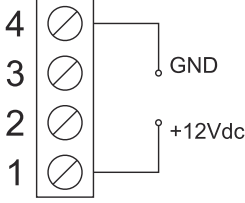
Alim. aux isolata	Posizione jumper su JP5	Morsettiera J1
<p>+12Vdc ±10% 100mA</p>	 <p>Pin 2-3 di JP5</p>	



ATTENZIONE:

- I pin 1 e 4 erogano massimo 100mA.
- La tensione fornita è di 12Vdc ±10%.
- Un assorbimento maggiore di quello indicato, o, un corto circuito, provoca l'immediato spegnimento dell'UPS in quanto viene a mancare l'alimentazione per l'ingresso INPUT #2 (spegnimento remoto).

CONFIGURAZIONE DEGLI OUTPUT

Le uscite configurabili via software sono OUTPUT #1 e OUTPUT #3.

OUTPUT	DEFAULT	CONFIGURABILE
OUTPUT #1	BATTERY LOW	SI
OUTPUT #2	BATTERY WORKING	NO
OUTPUT #3	INVERTER LOCKED	SI
OUTPUT #4	LOAD ON BYPASS	NO

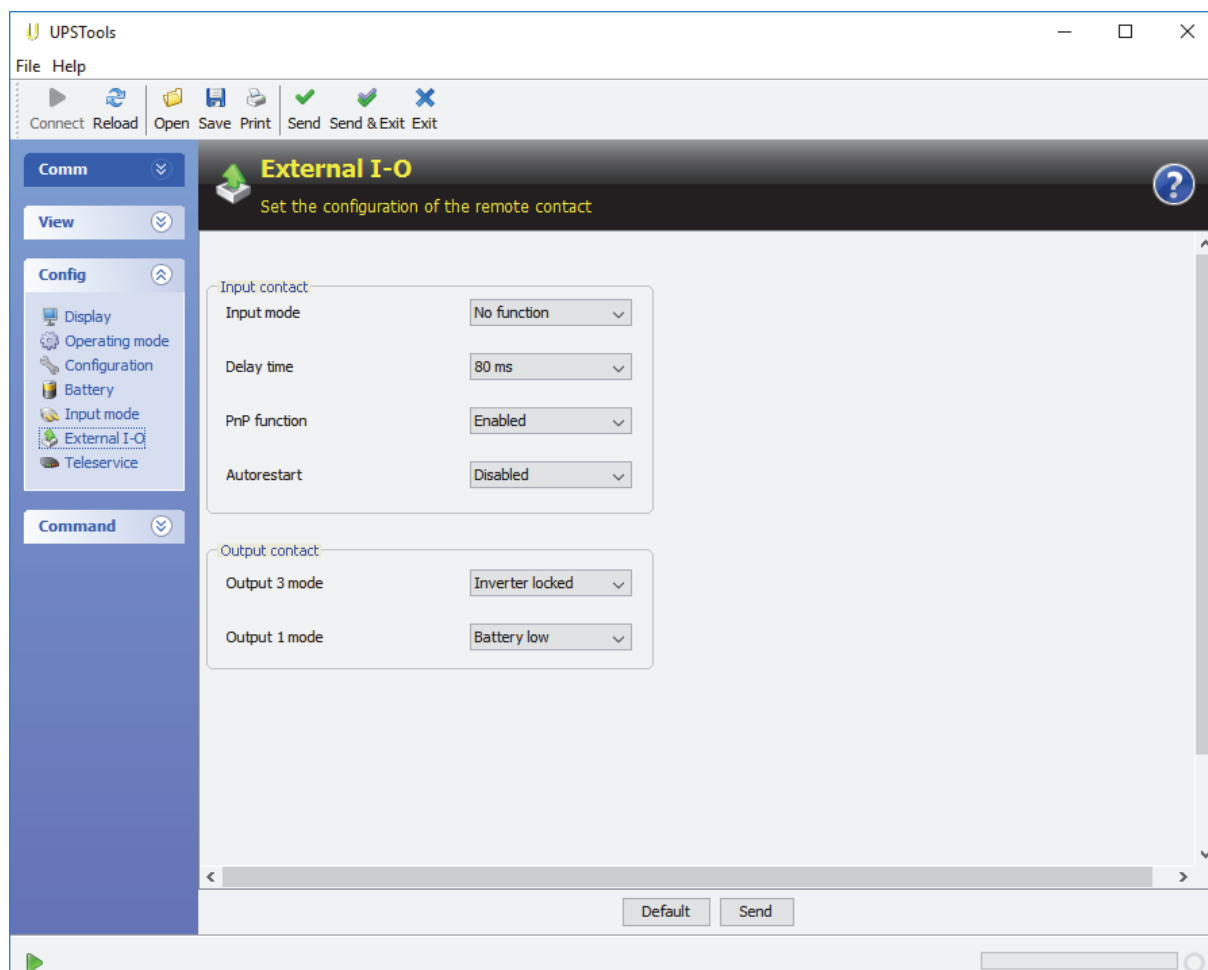

NOTA: la videata del software di configurazione è a scopo illustrativo. Potrebbe variare in base alla serie di UPS ed alla versione del software.

SERIE SDL (5÷6KVA) / SPT / SPW

SWITCH / JUMPER / MORSETTI	SETTAGGI DI BASE	OPZIONI
SW5 (UPS MODEL)	A	FISSO
JP7 (PIN STRIP)	APERTO	FISSO
JP8 (PIN STRIP)	APERTO	FISSO
JP9 (PIN STRIP)	APERTO	FISSO
JP5 (PIN STRIP)	2-3	CONFIGURABILE
JP6 (PIN STRIP)	1-2	CONFIGURABILE
J1 (MORSETTO 4 VIE)	3-4	CONFIGURABILE

SETTAGGIO DI BASE

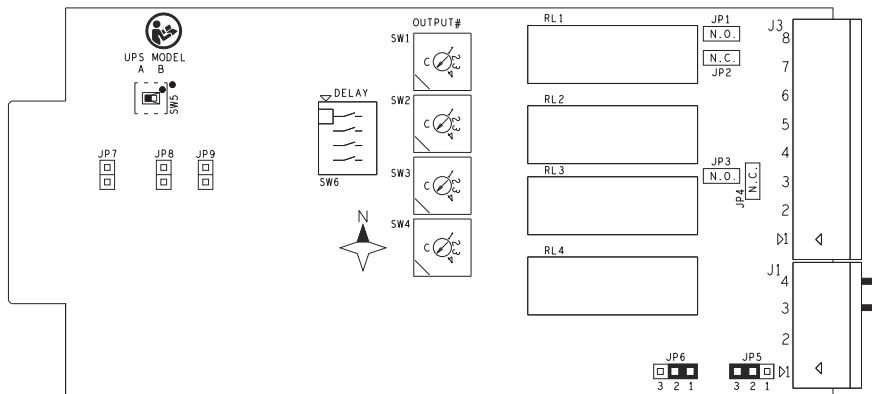

INPUT #1

INGRESSO PER ACCENSIONE REMOTA

Utilizzando un pulsante / interruttore con contatto normalmente aperto, collegato tra i pin 2 e 4 di J1 (morsettiera a 4 vie), è possibile accendere l'UPS quando il contatto viene chiuso.

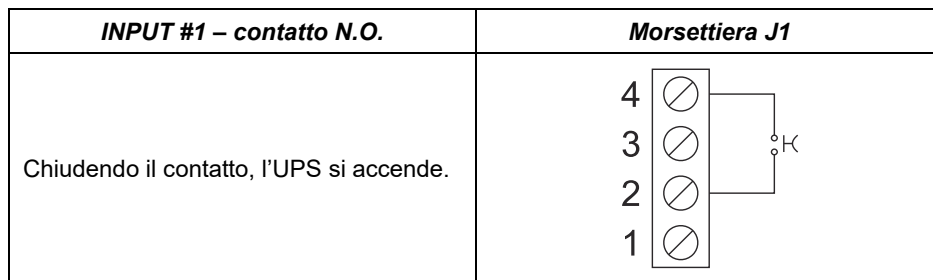

ATTENZIONE:

- È possibile accendere l'UPS solo se è alimentato e in modalità STAND-BY.
- L'ingresso INPUT #1 non funziona se l'UPS è disalimentato dalla rete elettrica e completamente spento.
- Dopo l'installazione è consigliato verificare la corretta accensione dell'UPS tramite l'ingresso INPUT #1.
- Quando l'UPS si è avviato è possibile aprire il contatto posto tra i pin 2 e 4.

INPUT #2

INGRESSO PER SPEGNIMENTO REMOTO

Sulla scheda MultiCOM 384 è possibile gestire l'ingresso INPUT #2 sia con un contatto N.C. che con un contatto N.O.

INPUT #2 con contatto N.C.

Configurazione scheda:

- Inserire jumper tra i pin 1 e 2 di **JP6** (pin strip a 3 vie sulla scheda)

Utilizzando un pulsante / interruttore con contatto normalmente chiuso, collegato tra i pin 3 e pin 4 di J1 (morsettiera a 4 vie), è possibile spegnere l'UPS quando il contatto viene aperto.

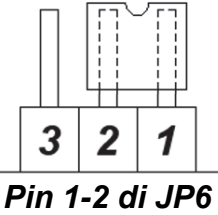
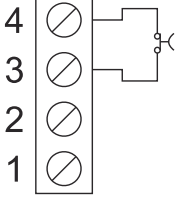
INPUT #2 - contatto N.C.	Posizione jumper su JP6	Morsettiera J1
<p>Aprendo il contatto, l'UPS si spegne.</p>		

INPUT #2 con contatto N.O.

Configurazione scheda:

- Inserire jumper tra i pin 2 e 3 di **JP6** (pin strip a 3 vie sulla scheda)

Utilizzando un pulsante / interruttore con contatto normalmente aperto, collegato tra i pin 3 e pin 4 di J1 (morsettiera a 4 vie), è possibile spegnere l'UPS quando il contatto viene chiuso.

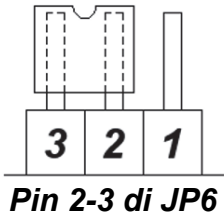
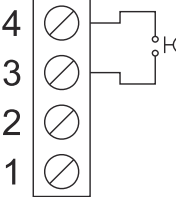
INPUT #2 - contatto N.O.	Posizione jumper su JP6	Morsettiera J1
<p>Chiudendo il contatto, l'UPS si spegne.</p>		



ATTENZIONE:

- Per gestire il comando di REMOTE OFF dalla scheda MultiCOM 384 è necessario rimuovere il ponticello di EPO dal relativo morsetto posto nel retro dell'UPS.
- Configurando INPUT #2 con contatto N.C., rimuovendo il jumper o il connettore a 4 poli, se l'UPS è acceso si spegne.
- Se viene inserita la scheda MultiCOM 384 nello SLOT senza il jumper sul connettore J1 della scheda, l'UPS si spegnerà istantaneamente.

INPUT #3

INGRESSO PER SERVICE BYPASS

Configurazione scheda:

- Inserire jumper tra i pin 1 e 2 di **JP5** (pin strip a 3 vie sulla scheda)

Utilizzando un pulsante / interruttore con contatto normalmente chiuso, collegato tra i pin 1 e pin 4 di J1 (morsettiera a 4 vie), è possibile attivare la modalità di *Service bypass* quando il contatto viene aperto.

La funzione rimane attiva fintanto che il contatto rimane aperto.

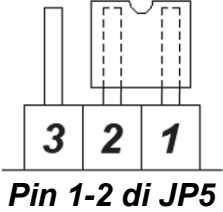
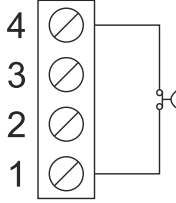
INPUT #3 – contatto N.C.	Posizione jumper su JP5	Morsettiera J1
<p>Aperto il contatto, l'UPS abilita la funzione configurata.</p>	 <p>Pin 1-2 di JP5</p>	



ATTENZIONE:

- Prestare attenzione alla corretta configurazione del jumper di JP5 quando si vuole collegare un contatto tra i pin 1 e 4 sul connettore J1. La chiusura del contatto cortocircuita i due pin.
- Dopo l'installazione è consigliato verificare la corretta attivazione della funzione impostata.

Alimentazione ausiliaria isolata +12Vdc

Configurazione scheda:

- Inserire jumper tra i pin 2 e 3 di **JP5** (pin strip a 3 vie sulla scheda)

Modificando la posizione del jumper nei pin strip JP5, è possibile ottenere un'alimentazione ausiliaria isolata di +12Vdc al posto dell'ingresso INPUT #3, utile per alimentare piccoli dispositivi quali optoisolatori necessari ad inviare contatti puliti all'UPS.

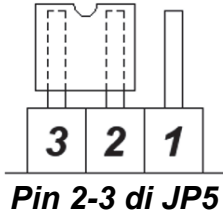
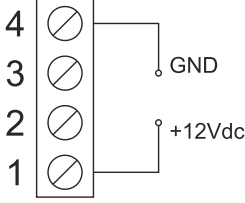
Alim. aux isolata	Posizione jumper su JP5	Morsettiera J1
<p>+12Vdc ±10% 100mA</p>	 <p>Pin 2-3 di JP5</p>	



ATTENZIONE:

- I pin 1 e 4 erogano massimo 100mA.
- La tensione fornita è di 12Vdc ±10%.
- Un assorbimento maggiore di quello indicato, o, un corto circuito, provoca l'immediato spegnimento dell'UPS in quanto viene a mancare l'alimentazione per l'ingresso INPUT #2 (spegnimento remoto).

CONFIGURAZIONE DEGLI OUTPUT

Le uscite configurabili via software sono OUTPUT #1 e OUTPUT #3.

OUTPUT	DEFAULT	CONFIGURABILE
OUTPUT #1	BATTERY LOW	SI
OUTPUT #2	BATTERY WORKING	NO
OUTPUT #3	INVERTER LOCKED	SI
OUTPUT #4	LOAD ON BYPASS	NO

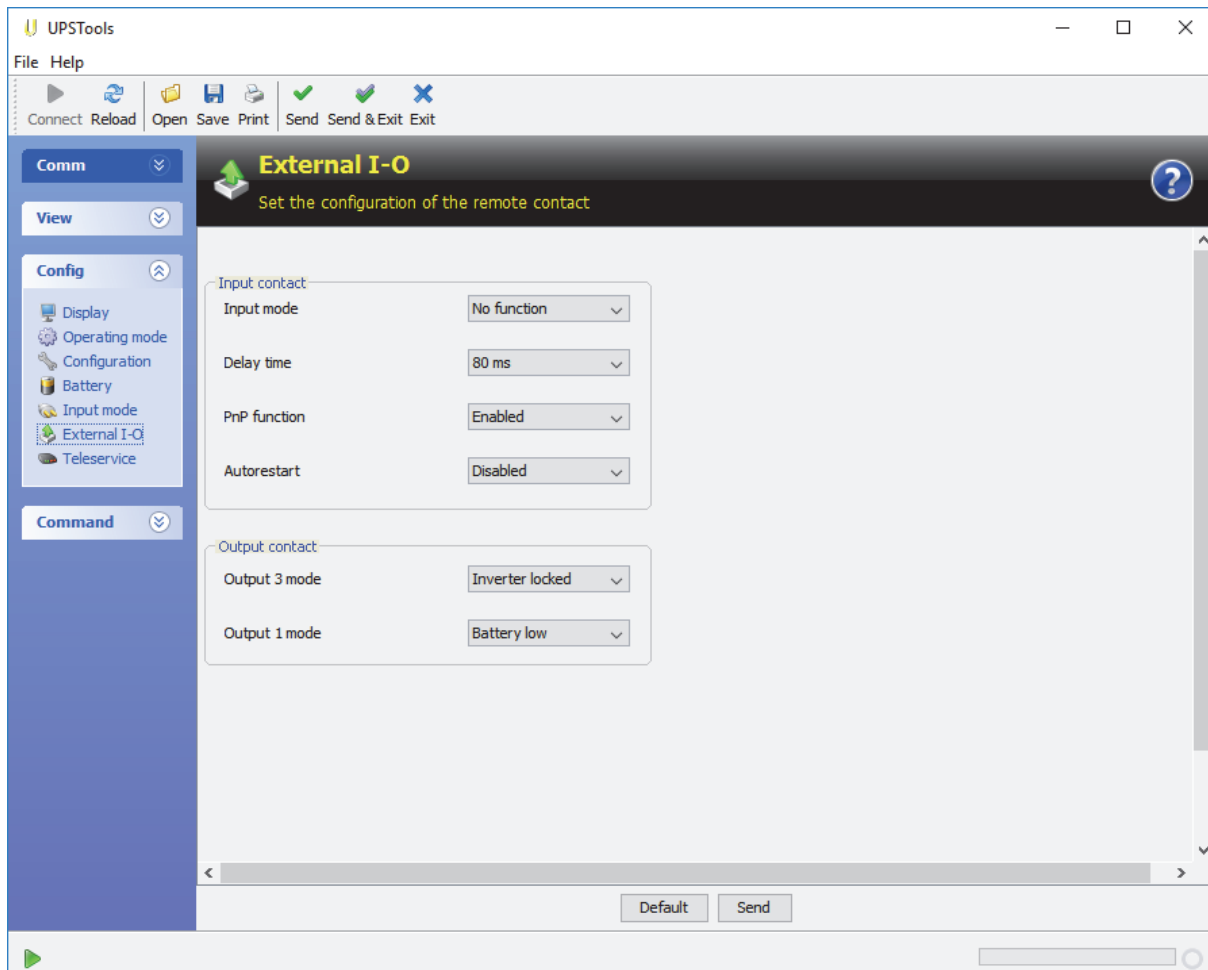

NOTA: la videata del software di configurazione è a scopo illustrativo. Potrebbe variare in base alla serie di UPS ed alla versione del software.

SERIE SDU (5÷10kVA) / STW

SWITCH / JUMPER / MORSETTI	SETTAGGI DI BASE	OPZIONI
SW5 (UPS MODEL)	B	FISSO
JP7 (PIN STRIP)	APERTO	FISSO
JP8 (PIN STRIP)	APERTO	FISSO
JP9 (PIN STRIP)	APERTO	FISSO
JP5 (PIN STRIP)	2-3	CONFIGURABILE
JP6 (PIN STRIP)	2-3	CONFIGURABILE
J1 (MORSETTO 4 VIE)	3-4	CONFIGURABILE

SETTAGGIO DI BASE

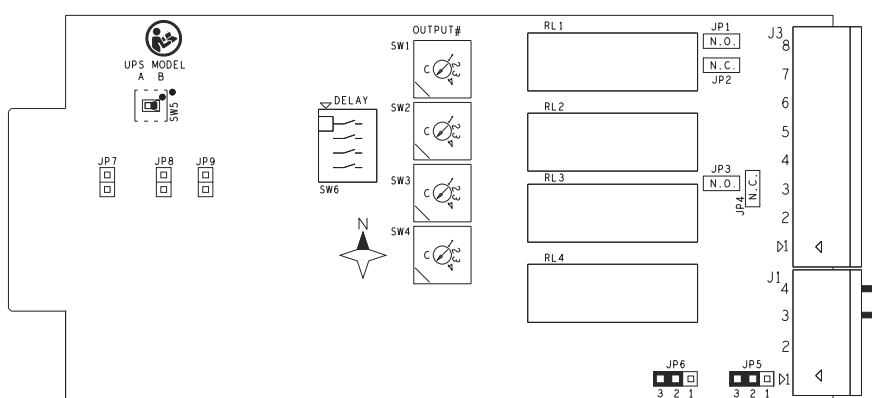

INPUT #1

INGRESSO PER ACCENSIONE REMOTA

Utilizzando un pulsante / interruttore con contatto normalmente aperto, collegato tra i pin 2 e 4 di J1 (morsettiera a 4 vie), è possibile accendere l'UPS quando il contatto viene chiuso.

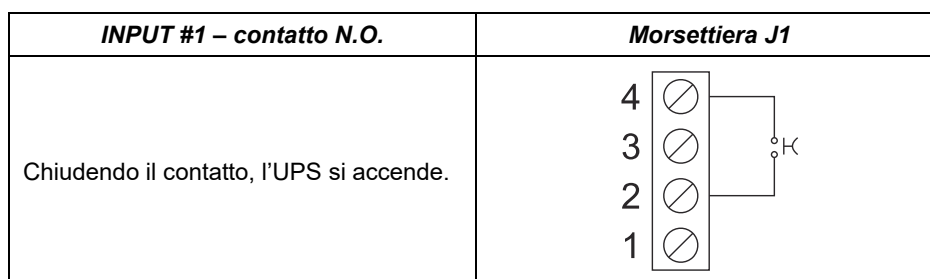

ATTENZIONE:

- È possibile accendere l'UPS solo se è alimentato e in modalità STAND-BY.
- L'ingresso INPUT #1 non funziona se l'UPS è disalimentato dalla rete elettrica e completamente spento.
- Dopo l'installazione è consigliato verificare la corretta accensione dell'UPS tramite l'ingresso INPUT #1.
- Quando l'UPS si è avviato è possibile aprire il contatto posto tra i pin 2 e 4.

INPUT #2

INGRESSO PER SPEGNIMENTO REMOTO

Sulla scheda MultiCOM 384 è possibile gestire l'ingresso INPUT #2 sia con un contatto N.C. che con un contatto N.O.

INPUT #2 con contatto N.C.

Configurazione scheda:

- Inserire jumper tra i pin 2 e 3 di **JP6** (pin strip a 3 vie sulla scheda)

Utilizzando un pulsante / interruttore con contatto normalmente chiuso, collegato tra i pin 3 e pin 4 di J1 (morsettiera a 4 vie), è possibile spegnere l'UPS quando il contatto viene aperto.

Sarà possibile riavviare nuovamente l'UPS solo dopo aver ripristinato la condizione di "normalmente chiuso" del contatto.

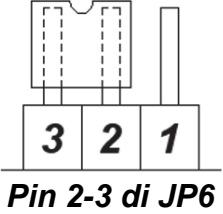
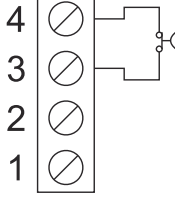
INPUT #2 - contatto N.C.	Posizione jumper su JP6	Morsettiera J1
<p>Aprendo il contatto, l'UPS si spegne.</p>	 <p>Pin 2-3 di JP6</p>	

INPUT #2 con contatto N.O.

Configurazione scheda:

- Inserire jumper tra i pin 1 e 2 di **JP6** (pin strip a 3 vie sulla scheda)

Utilizzando un pulsante / interruttore con contatto normalmente aperto, collegato tra i pin 3 e pin 4 di J1 (morsettiera a 4 vie), è possibile spegnere l'UPS quando il contatto viene chiuso.

Sarà possibile riavviare nuovamente l'UPS solo dopo aver ripristinato la condizione di "normalmente aperto" del contatto.

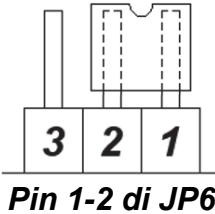
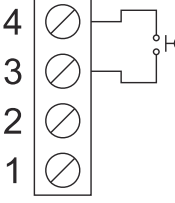
INPUT #2 - contatto N.O.	Posizione jumper su JP6	Morsettiera J1
<p>Chiudendo il contatto, l'UPS si spegne.</p>	 <p>Pin 1-2 di JP6</p>	



ATTENZIONE:

- Se INPUT #2 è impostato per contatto N.C., rimuovendo il jumper o il connettore a 4 poli, se l'UPS è acceso si spegne.
- Se INPUT #2 è impostato per contatto N.C., inserendo la scheda MultiCOM 384 nello SLOT senza il jumper sul connettore J1, l'UPS si spegnerà istantaneamente.
- L'ingresso INPUT #2 non sostituisce il contatto di R.E.P.O. dell'UPS, ma è una funzionalità aggiuntiva, quindi per il corretto funzionamento dell'UPS non rimuovere il contatto R.E.P.O. posto sul retro dell'UPS.

INPUT #3

INGRESSO CONFIGURABILE

Configurazione scheda:

- Inserire jumper tra i pin 1 e 2 di **JP5** (pin strip a 3 vie sulla scheda)

Utilizzando un pulsante / interruttore con contatto normalmente chiuso, collegato tra i pin 1 e pin 4 di J1 (morsettiera a 4 vie), è possibile attivare la funzione associata all'INPUT #3 quando il contatto viene aperto.

La funzione associata ad INPUT #3 è modificabile tramite il software di configurazione (default: **Load on bypass**).

La funzione rimane attiva fintanto che il contatto rimane aperto.

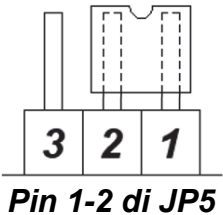
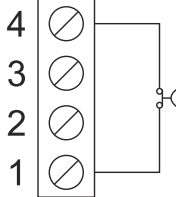
INPUT #3 – contatto N.C.	Posizione jumper su JP5	Morsettiera J1
<p>Aprendo il contatto, l'UPS abilita la funzione configurata.</p>	 <p>Pin 1-2 di JP5</p>	



ATTENZIONE:

- **Load on bypass:** aprendo il contatto l'alimentazione del carico passa da inverter a bypass. Con contatto aperto, l'UPS rimane in funzionamento da bypass anche se viene a mancare la rete d'ingresso. Se il contatto viene chiuso in condizione di rete presente, l'UPS riprende a funzionare da inverter. Se il contatto viene chiuso in condizione di mancanza rete, l'UPS riprende il funzionamento da batteria.
- Prestare attenzione alla corretta configurazione del jumper di JP5 quando si vuole collegare un contatto tra i pin 1 e 4 sul connettore J1. La chiusura del contatto cortocircuita i due pin.
- Dopo l'installazione è consigliato verificare la corretta attivazione della funzione impostata.

Alimentazione 12Vdc

Configurazione scheda:

- Inserire jumper tra i pin 2 e 3 di **JP5** (pin strip a 3 vie sulla scheda)

Modificando la posizione del jumper nei pin strip JP5, è possibile ottenere un'alimentazione ausiliaria isolata di +12Vdc al posto dell'ingresso INPUT #3, utile per alimentare piccoli dispositivi quali optoisolatori necessari ad inviare contatti puliti all'UPS.

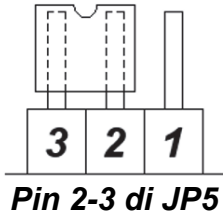
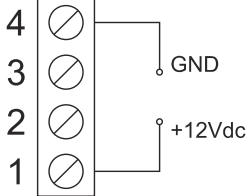
Alim. aux isolata	Posizione jumper su JP5	Morsettiera J1
<p>+12Vdc ±10% 100mA</p>	 <p>Pin 2-3 di JP5</p>	



ATTENZIONE:

- I pin 1 e 4 erogano massimo 100mA.
- La tensione fornita è di 12Vdc ±10%.
- Un assorbimento maggiore di quello indicato, o, un corto circuito, possono provocare il malfunzionamento, o non funzionamento, degli ingressi INPUT #1 e INPUT #2.

CONFIGURAZIONE VIA SOFTWARE DEGLI OUTPUT

OUTPUT	DEFAULT	CONFIGURABILE
OUTPUT #1	BATTERY LOW	SI
OUTPUT #2	BATTERY WORKING	SI
OUTPUT #3	INVERTER LOCKED	SI
OUTPUT #4	LOAD ON BYPASS	SI

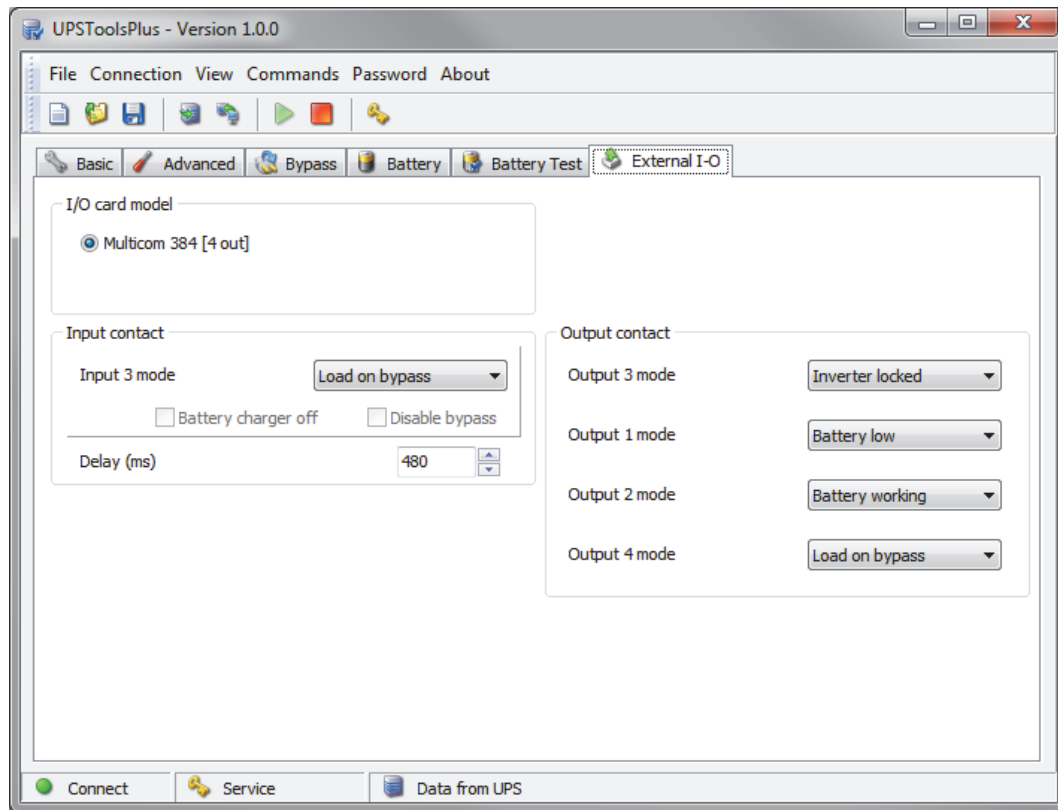

NOTA: la videata del software di configurazione è a scopo illustrativo. Potrebbe variare in base alla serie di UPS ed alla versione del software.

SERIE SPH

SWITCH / JUMPER / MORSETTI	SETTAGGI DI BASE	OPZIONI
SW5 (UPS MODEL)	A	FISSO
JP7 (PIN STRIP)	CHIUSO	FISSO
JP8 (PIN STRIP)	APERTO	FISSO
JP9 (PIN STRIP)	APERTO	FISSO
JP5 (PIN STRIP)	2-3	FISSO
JP6 (PIN STRIP)	2-3	CONFIGURABILE
J1 (MORSETTO 4 VIE)	3-4	CONFIGURABILE

SETTAGGIO DI BASE

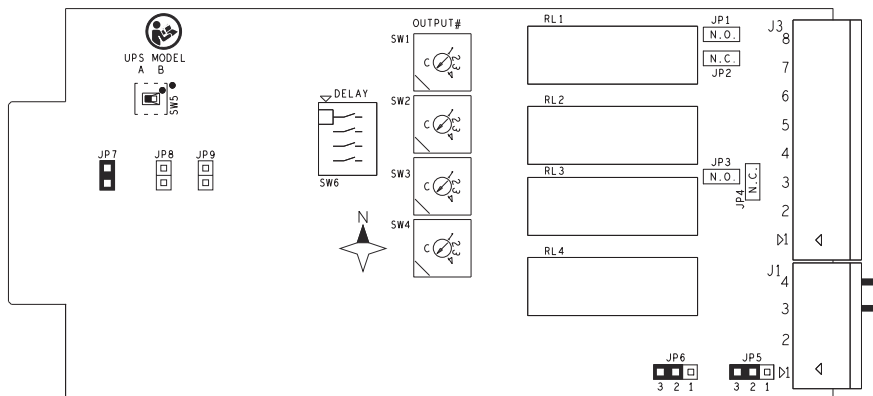

INPUT #1

INGRESSO CONFIGURABILE

Tramite il software di configurazione dell'UPS è possibile associare funzioni diverse all'ingresso INPUT #1. La configurazione di default per INPUT #1 è NO FUNCTION (ingresso disabilitato).

Le configurazioni possibili sono:

- **No function**
- Remote on
- Remote off
- Remote on/off

Utilizzando un pulsante / interruttore con contatto normalmente aperto, collegato tra i pin 2 e 4 di J1 (morsettiera a 4 vie), è possibile attivare la funzione associata ad INPUT #1 quando il contatto viene chiuso.

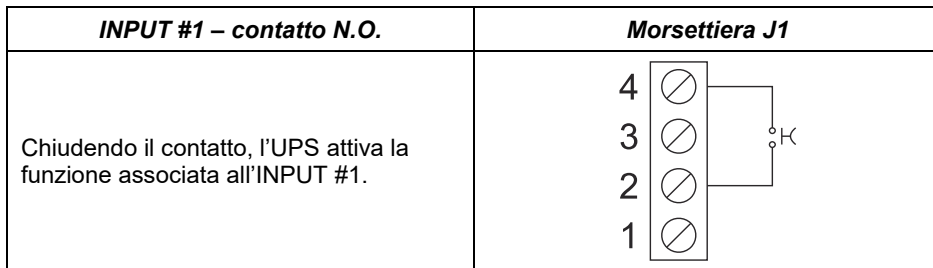

ATTENZIONE:

- L'ingresso INPUT #1 non funziona se l'UPS è disalimentato dalla rete elettrica e completamente spento.
- Dopo l'installazione è consigliato verificare la corretta accensione dell'UPS tramite l'ingresso INPUT #1.
- Con funzione REMOTE ON, è possibile aprire il contatto posto tra i pin 2 e 4 una volta avviato l'UPS.

INPUT #2

INGRESSO CONFIGURABILE

Tramite il software di configurazione dell'UPS è possibile associare funzioni diverse all'INPUT #2.

La configurazione di default per INPUT #2 è NO FUNCTION (ingresso disabilitato).

Le configurazioni possibili sono:

- **No function**
- Remote on
- Remote off
- Remote on/off

Sulla scheda MultiCOM 384 è possibile gestire l'ingresso INPUT #2 sia con un contatto N.C. che con un contatto N.O.

INPUT #2 con contatto N.C.

Configurazione scheda:

- Inserire jumper tra i pin 2 e 3 di **JP6** (pin strip a 3 vie sulla scheda)

Utilizzando un pulsante / interruttore con contatto normalmente chiuso, collegato tra i pin 3 e pin 4 di J1 (morsettiera a 4 vie), è possibile accendere o spegnere l'UPS (dipende dalla configurazione settata) quando il contatto viene aperto.

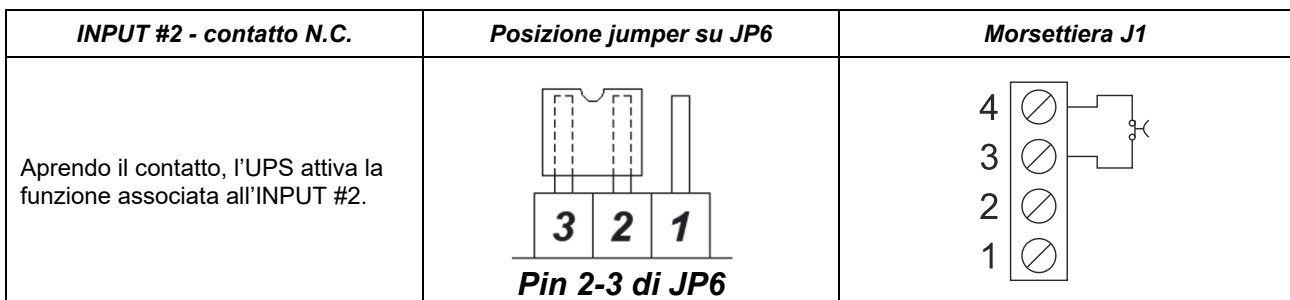

INPUT #2 con contatto N.O.

Configurazione scheda:

- Inserire jumper tra i pin 1 e 2 di **JP6** (pin strip a 3 vie sulla scheda)

Utilizzando un pulsante / interruttore con contatto normalmente aperto, collegato tra i pin 3 e pin 4 di J1 (morsetti a 4 vie), è possibile accendere o spegnere l'UPS (dipende dalla configurazione settata) quando il contatto viene chiuso.

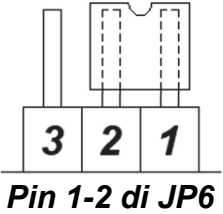
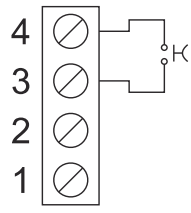
INPUT #2 - contatto N.O.	Posizione jumper su JP6	Morsetti J1
Chiudendo il contatto, l'UPS attiva la funzione associata all'INPUT #2.	 <p>Pin 1-2 di JP6</p>	



ATTENZIONE:

- Configurando INPUT #2 con contatto N.C., rimuovendo il jumper o il connettore a 4 poli, se l'UPS è acceso si spegne.
- Se viene inserita la scheda MultiCOM 384 nello SLOT senza il jumper sul connettore J1 della scheda, l'UPS si spegnerà istantaneamente.
- Il comando di spegnimento è un comando di REMOTE OFF istantaneo e non rimane in memoria nell'UPS, pertanto sarà possibile riavviare nuovamente l'UPS anche senza ripristinare la condizione originaria del contatto.
- L'ingresso INPUT #2 non sostituisce il contatto di R.E.P.O. dell'UPS, ma è una funzionalità aggiuntiva, quindi per il corretto funzionamento dell'UPS non rimuovere il contatto R.E.P.O. posto sul retro dell'UPS.

INPUT #3

La scheda MultiCOM 384 non gestisce l'ingresso INPUT #3 nella serie SPH.

Alimentazione ausiliaria isolata +12Vdc

Configurazione scheda:

- Inserire jumper tra i pin 2 e 3 di **JP5** (pin strip a 3 vie sulla scheda)

Modificando la posizione del jumper nei pin strip JP5, è possibile ottenere un'alimentazione ausiliaria isolata di +12Vdc al posto dell'ingresso INPUT #3, utile per alimentare piccoli dispositivi quali optoisolatori necessari ad inviare contatti puliti all'UPS.

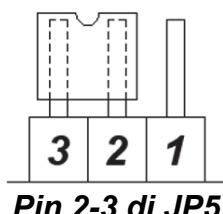
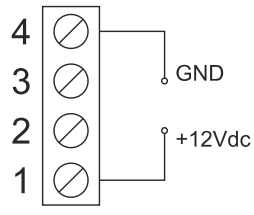
Alim. aux isolata	Posizione jumper su JP5	Morsetti J1
+12Vdc ±10% 100mA	 <p>Pin 2-3 di JP5</p>	



ATTENZIONE:

- I pin 1 e 4 erogano massimo 100mA.
- La tensione fornita è di 12Vdc ±10%.
- Un assorbimento maggiore di quello indicato, o, un corto circuito, provoca l'immediato spegnimento dell'UPS in quanto viene a mancare l'alimentazione per gli ingressi INPUT #1 e INPUT #2 (configurabili come REMOTE OFF).

CONFIGURAZIONE DEGLI OUTPUT

OUTPUT	DEFAULT	CONFIGURABILE
OUTPUT #1	BATTERY LOW	SI
OUTPUT #2	BATTERY WORKING	SI
OUTPUT #3	INVERTER LOCKED	SI
OUTPUT #4	OUTPUT POWERED	SI



ATTENZIONE: di default ad OUTPUT #4 è associata la funzione OUTPUT POWERED.

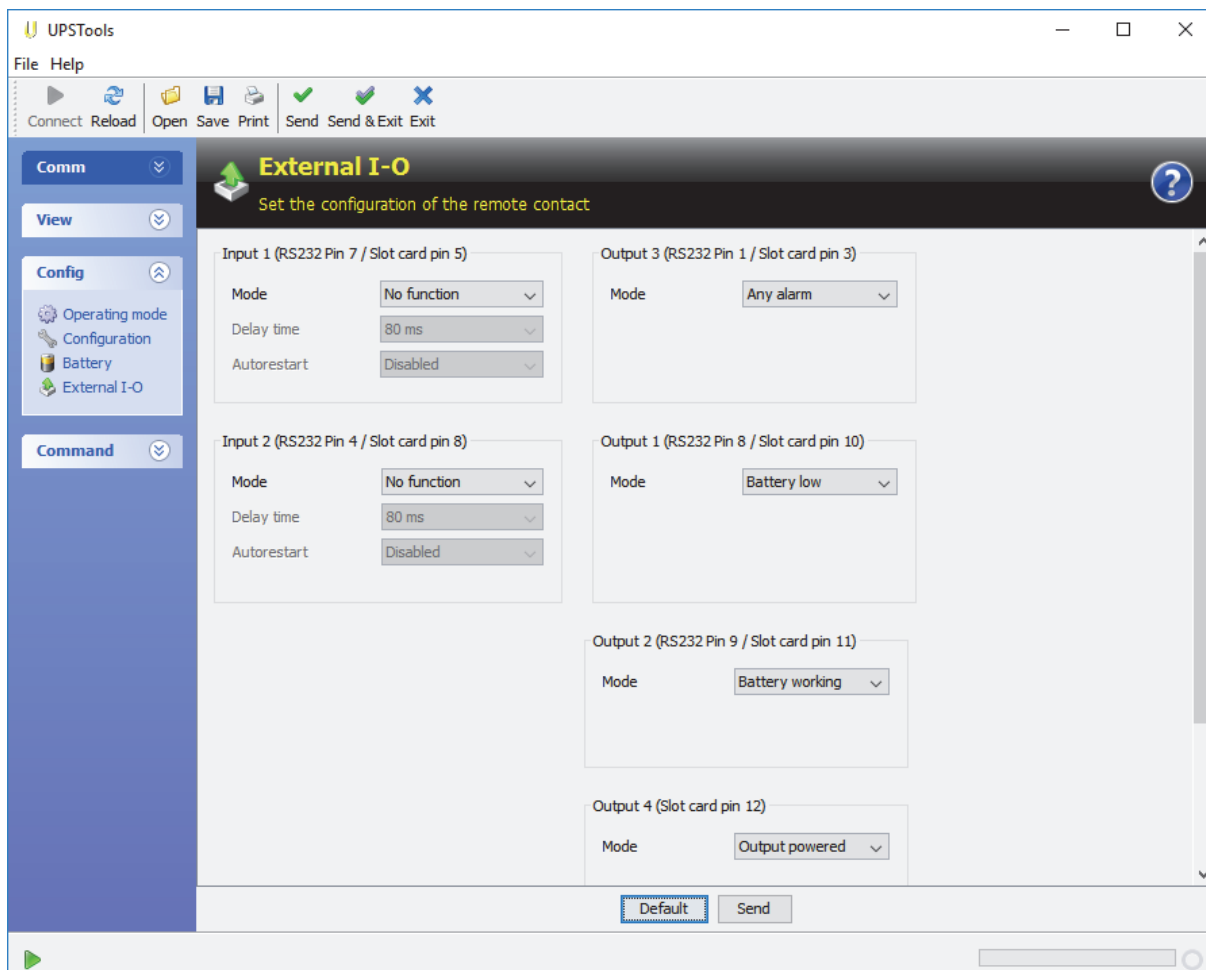

NOTA: la videata del software di configurazione è a scopo illustrativo. Potrebbe variare in base alla serie di UPS ed alla versione del software.

SERIE MST / MSM / MCT / MCM / C1T / C1M / GMI

SWITCH / JUMPER / MORSETTI	SETTAGGI DI BASE	OPZIONI
SW5 (UPS MODEL)	A	FISSO
JP7 (PIN STRIP)	APERTO	FISSO
JP8 (PIN STRIP)	APERTO	FISSO
JP9 (PIN STRIP)	APERTO	FISSO
JP5 (PIN STRIP)	2-3	CONFIGURABILE
JP6 (PIN STRIP)	APERTO	FISSO
J1 (MORSETTO 4 VIE)	3-4	FISSO

SETTAGGIO DI BASE

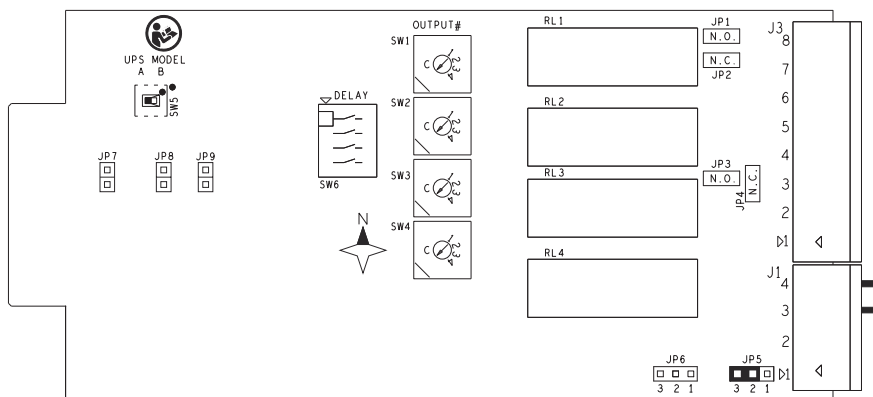

INPUT #1

INGRESSO PER ACCENSIONE REMOTA

Utilizzando un pulsante / interruttore con contatto normalmente aperto, collegato tra i pin 2 e 4 di J1 (morsettiera a 4 vie), è possibile accendere l'UPS quando il contatto viene chiuso.

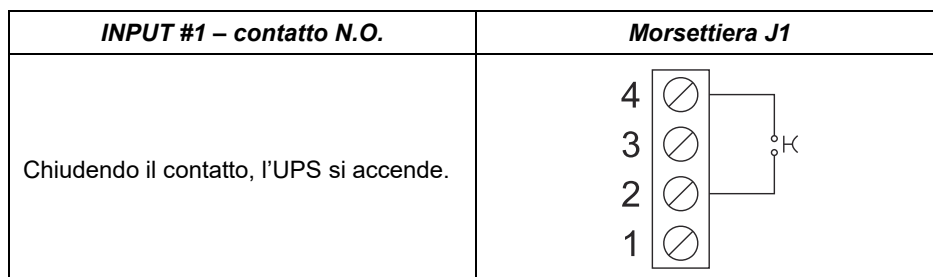

ATTENZIONE:

- È possibile accendere l'UPS solo se è alimentato e in modalità STAND-BY.
- L'ingresso INPUT #1 non funziona se l'UPS è disalimentato dalla rete elettrica e completamente spento.
- Dopo l'installazione è consigliato verificare la corretta accensione dell'UPS tramite l'ingresso INPUT #1.
- Quando l'UPS si è avviato è possibile aprire il contatto posto tra i pin 2 e 4.

INPUT #2

La scheda MultiCOM 384 non gestisce l'ingresso INPUT #2 per le serie MST / MSM / MCT / MCM / C1T / C1M / GMI.

INPUT #3

INGRESSO CONFIGURABILE

Configurazione scheda:

- Inserire jumper tra i pin 1 e 2 di **JP5** (pin strip a 3 vie sulla scheda)

Utilizzando un pulsante / interruttore con contatto normalmente chiuso, collegato tra i pin 1 e pin 4 di J1 (morsetti a 4 vie), è possibile attivare la funzione associata all'INPUT #3 quando il contatto viene aperto.

La funzione associata ad INPUT #3 è modificabile tramite il software di configurazione (default: **Load on bypass**).

La funzione rimane attiva fintanto che il contatto rimane aperto.

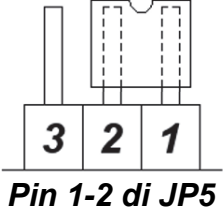
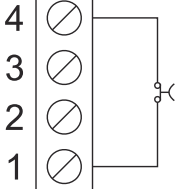
INPUT #3 – contatto N.C.	Posizione jumper su JP5	Morsetti J1
<p>Aperto il contatto, l'UPS abilita la funzione settata.</p>	 <p>Pin 1-2 di JP5</p>	



ATTENZIONE:

- **Load on bypass:** aprendo il contatto l'alimentazione del carico passa da inverter a bypass. Con contatto aperto, l'UPS rimane in funzionamento da bypass anche se viene a mancare la rete d'ingresso. Se il contatto viene chiuso in condizione di rete presente, l'UPS riprende a funzionare da inverter. Se il contatto viene chiuso in condizione di mancanza rete, l'UPS riprende il funzionamento da batteria.
- Prestare attenzione alla corretta configurazione del jumper di JP5 quando si vuole collegare un contatto tra i pin 1 e 4 sul connettore J1. La chiusura del contatto cortocircuita i due pin.
- Dopo l'installazione è consigliato verificare la corretta attivazione della funzione impostata.

Alimentazione ausiliaria isolata +12Vdc

Configurazione scheda:

- Inserire jumper tra i pin 2 e 3 di **JP5** (pin strip a 3 vie sulla scheda)

Modificando la posizione del jumper nei pin strip JP5, è possibile ottenere un'alimentazione ausiliaria isolata di +12Vdc al posto dell'ingresso INPUT #3, utile per alimentare piccoli dispositivi quali optoisolatori necessari ad inviare contatti puliti all'UPS.

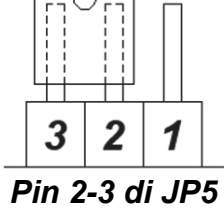
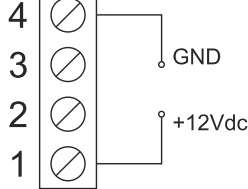
Alim. aux isolata	Posizione jumper su JP5	Morsetti J1
<p>+12Vdc ±10% 100mA</p>	 <p>Pin 2-3 di JP5</p>	



ATTENZIONE:

- I pin 1 e 4 erogano massimo 100mA.
- La tensione fornita è di 12Vdc ±10%.

CONFIGURAZIONE DEGLI OUTPUT

OUTPUT	DEFAULT	CONFIGURABILE
OUTPUT #1	BATTERY LOW	SI
OUTPUT #2	BATTERY WORKING	SI
OUTPUT #3	INVERTER LOCKED	SI
OUTPUT #4	LOAD ON BYPASS	SI

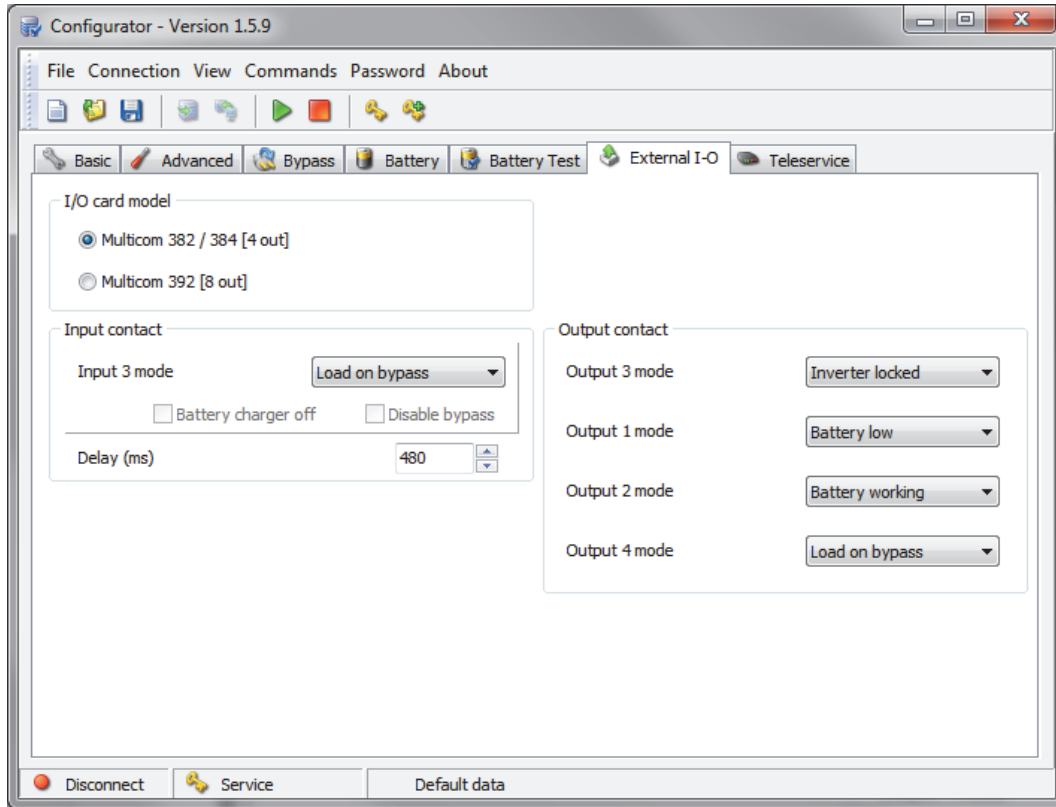

NOTA: la videata del software di configurazione è a scopo illustrativo. Potrebbe variare in base alla serie di UPS ed alla versione del software.

SERIE S3T / S3M / S3U

SWITCH / JUMPER / MORSETTI	SETTAGGI DI BASE	OPZIONI
SW5 (UPS MODEL)	A	FISSO
JP7 (PIN STRIP)	APERTO	FISSO
JP8 (PIN STRIP)	APERTO	FISSO
JP9 (PIN STRIP)	APERTO	FISSO
JP5 (PIN STRIP)	1-2	CONFIGURABILE
JP6 (PIN STRIP)	APERTO	FISSO

SETTAGGIO DI BASE

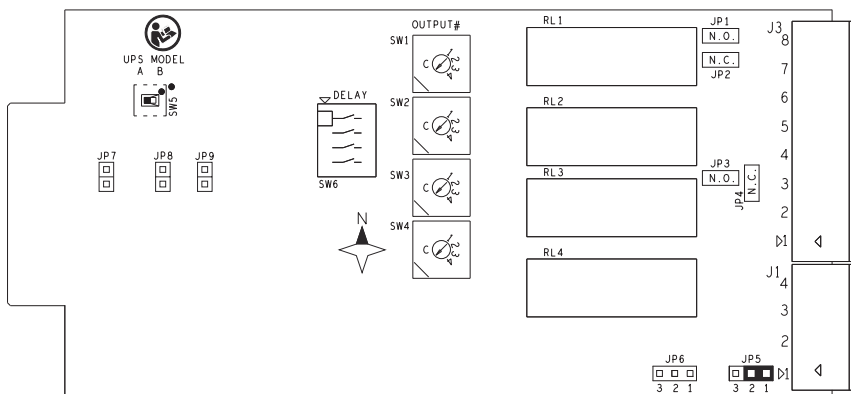

Alimentazione ausiliaria isolata +12Vdc

Modificando la posizione del jumper nei pin strip JP5, è possibile ottenere un'alimentazione ausiliaria isolata di +12Vdc al posto dell'ingresso INPUT #3, utile per alimentare piccoli dispositivi quali optoisolatori necessari ad inviare contatti puliti all'UPS.

Alim. aux isolata	Posizione jumper su JP5	Morsettiera J1
<p>+12Vdc ±10% 100mA</p>	<p>Pin 2-3 di JP5</p>	



ATTENZIONE:

- I pin 1 e 4 erogano massimo 100mA.
- La tensione fornita è di 12Vdc ±10%.



Di default non è assegnata nessuna funzione agli input e output che devono essere configurati utilizzando il software di configurazione dell'UPS.
Prima di configurare gli input/output, è necessario selezionare MC384 (MultiCOM 384) su Communication slot 2.

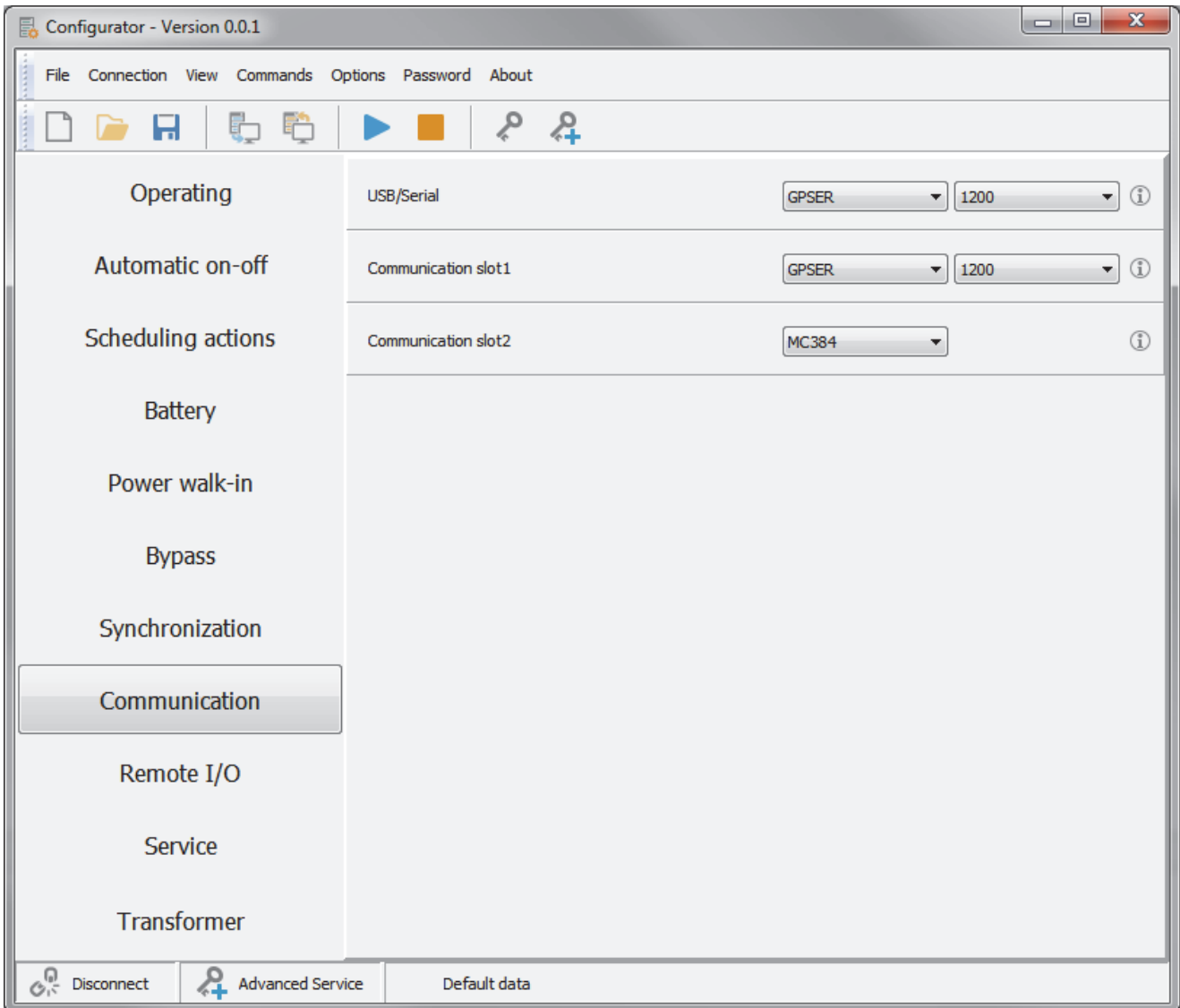

CONFIGURAZIONE DEGLI INPUT

INPUT	DEFAULT	CONFIGURABILE
INPUT #1	NO OPERATION	SI
INPUT #2	NO OPERATION	SI
INPUT #3	NO OPERATION	SI

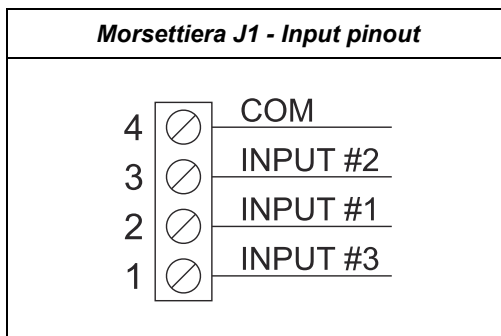

INPUT #1, INPUT #2 and INPUT #3 sono identificati con "Input1-opt", "Input2-opt" e "Input3-opt" nel software di configurazione.

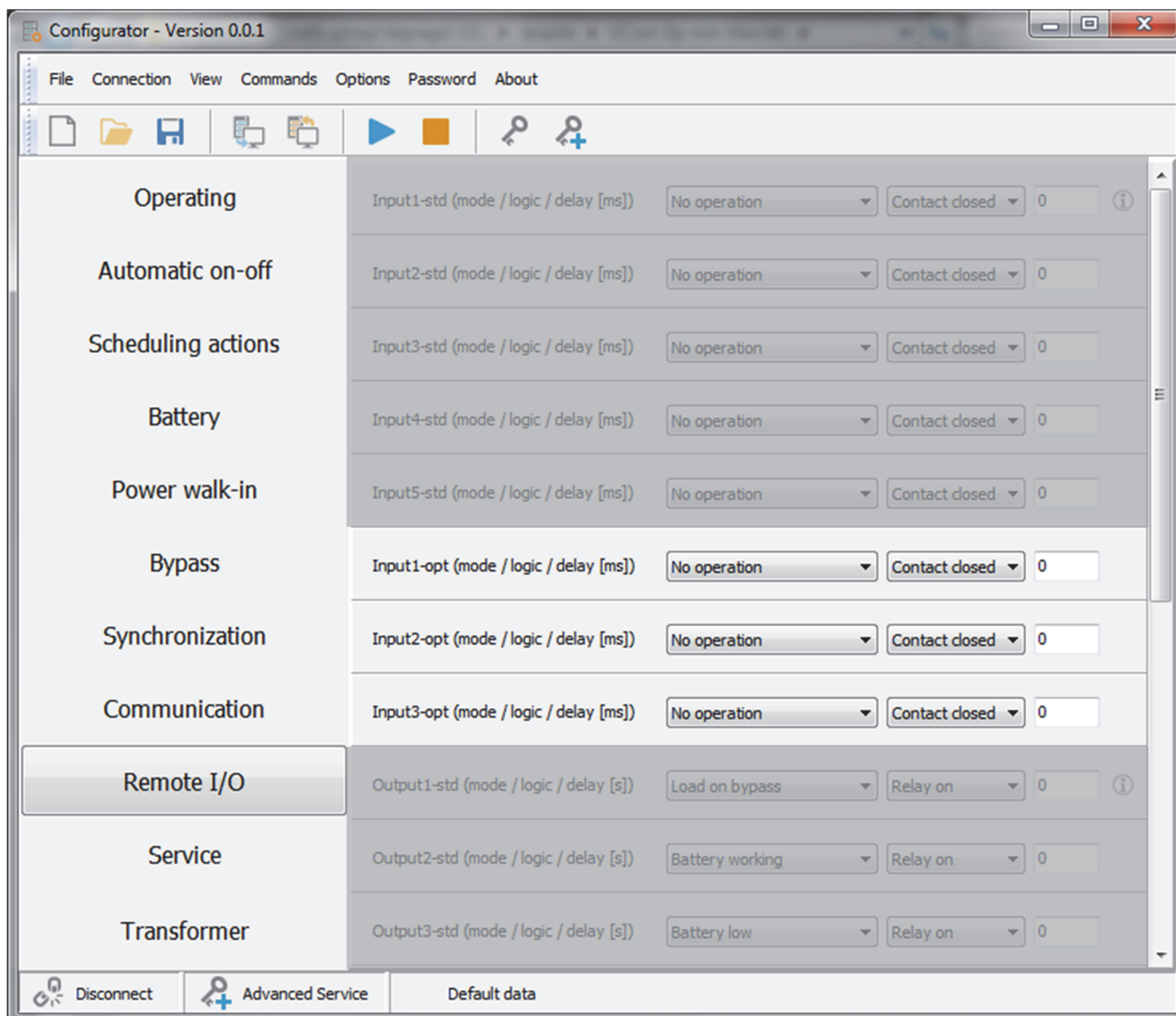

CONFIGURAZIONE DEGLI OUTPUT

OUTPUT	DEFAULT	CONFIGURABILE
OUTPUT #1	NO OPERATION	SI
OUTPUT #2	NO OPERATION	SI
OUTPUT #3	NO OPERATION	SI
OUTPUT #4	NO OPERATION	SI

OUTPUT #1, OUTPUT #2, OUTPUT #3 e OUTPUT #4 sono identificati con "Output1-opt", "Output2-opt", "Output3-opt" e "Output4-opt" nel software di configurazione.

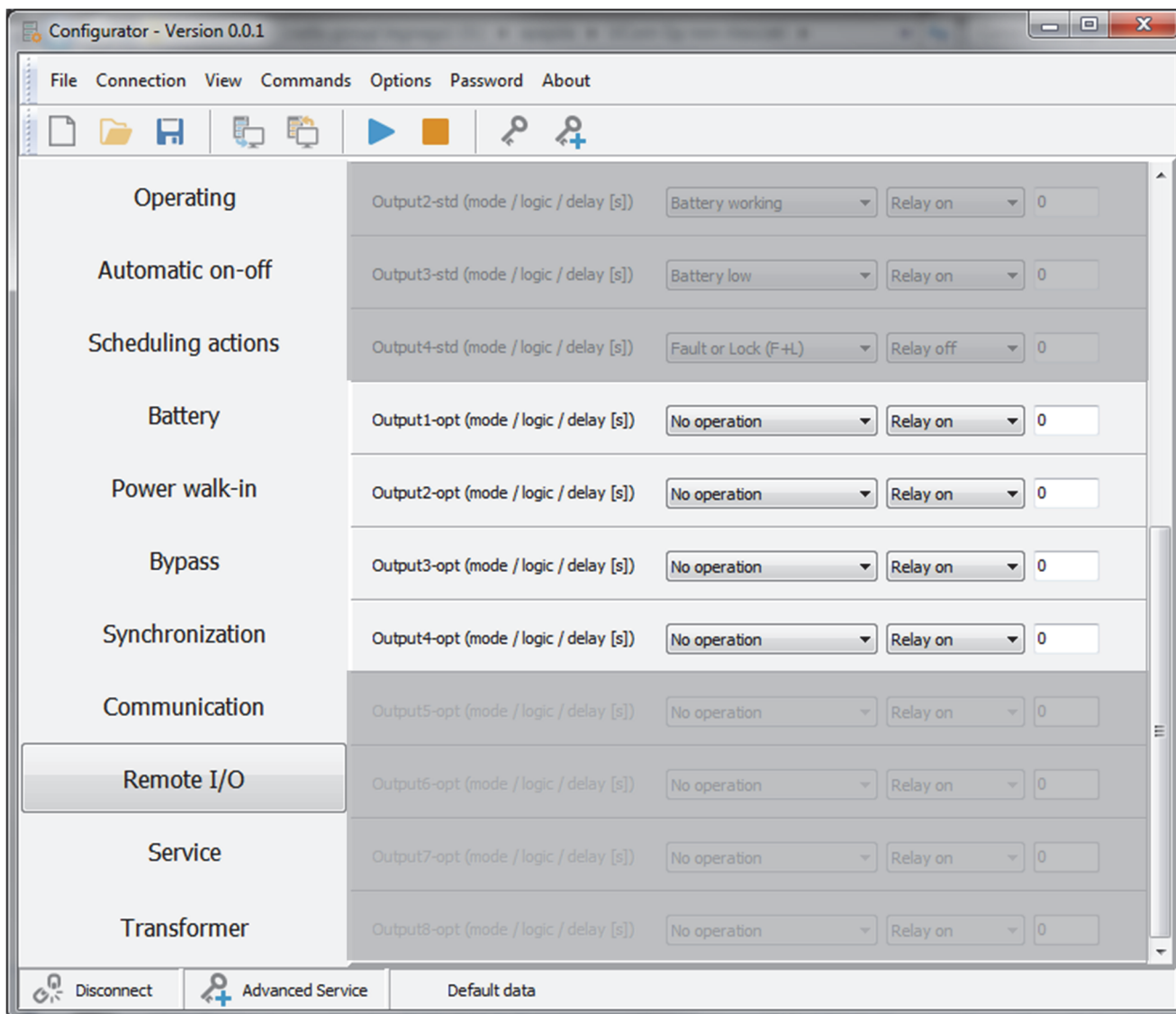

SERIE MPW / MPX

CONFIGURAZIONE VIA SOFTWARE DEGLI INPUT

Gli ingressi configurabili via software sono i seguenti:

- INPUT #1
- INPUT #2
- INPUT #3

CONFIGURAZIONE VIA SOFTWARE DEGLI OUTPUT

Le uscite configurabili via software sono le seguenti:

- OUTPUT #1
- OUTPUT #2
- OUTPUT #3
- OUTPUT #4



NOTA: fare riferimento al [Manuale di configurazione avanzata](#) del MPW / MPX per funzionalità e configurazione del MultiCOM 384.

0MNACCC00ITUH